

# CENNIK INSPIRACJE

2022/23

WNETRZE

*ceny zawierają VAT*

# Trzy genialne systemy przechowywania na każdą okazję

## SYSTEM WPINANY

Wszystko wisi na szynie poziomej. Zamontuj szynę poziomą na ścianie.

Zawieś szyny pionowe i wepnij wsporniki. Dodaj półki i kosze, a będziesz mieć podstawowe funkcje.

Dodaj funkcjonalne akcesoria zaprojektowane specjalnie do Twojej garderoby, pralni lub garażu.

Strona 56



System wieszany na szynie poziomej, dostępny w 3 kolorach.



Elementy Décor wykonane z drewna, dostępne w 2 kolorach.

○ Biły  
● Szary

## SYSTEM KOSZY

Wolnostojący system koszy zbudowany ze stojaków, łączników i koszy. Można go umieścić w garderobach, w postaci wolnostojącej lub na rolkach.

Jest doskonały do przechowywania ubrań. Można połączyć go z ażurową półką i drążkiem.

Kosze można wykorzystać w istniejących szafach lub szafkach kuchennych po skompletowaniu ich z prowadnicami.

Strona 96



## SYSTEM PÓLEK

Klasyczny system regałów ściennych „Sparring” firmy Elfa. W oparciu o szyny pionowe przykręcane do ściany, zamontuj wsporniki i połącz z pełnymi półkami.

Idealny jako półka na książki lub regał. Można go łączyć z różnymi podpórkami na książki.

Łatwy do umieszczenia pod schodami lub pochylonym sufitem, ponieważ listwy ścienne i półki można regulować.

Strona 104



System półek dostępny jest w 2 kolorach.



Szyna pionowa przykręcana i wspornik półki obcej



Półki melaminowe na wspornikach półek obcych.

# SYSTEM WPINANY



# ROZPOCZNIJ OD 3 PROSTYCH KROKÓW

## 1. WYBIERZ SYSTEM WIESZANY LUB WOLNOSTOJĄCY

Proponujemy rozwiązanie do wnętrza na szynie poziomej. Ale jeżeli nie możesz lub nie chcesz przykręcać elementów do ścian, możesz skorzystać z systemu wolnostojącego.



SYSTEM WIESZANY Strona 8

*System wieszany na szynie poziomej. Jedynym elementem przykręcanym do ściany.*



SYSTEM WOLNOSTOJĄCY Strona 10

*Rozwiązanie wolnostojące odpowiednie do stworzenia wyspy po środku lub w niestandardowych przestrzeniach.*

## 2. DODAJ PÓŁKI I KOSZE

Dodaj półki i kosze odpowiednie do twoich potrzeb.



PÓŁKI Strona 63



KOSZE Strona 65

## 3. KOMPLETNE ROZWIĄZANIA DLA OKREŚLONYCH POTRZEB

Dodaj akcesoria, aby gotowe rozwiązanie odpowiadało konkretnemu zastosowaniu.



UBRANIA & OBUWIE  
Strona 66



DÉCOR UBRANIA & OBUWIE\*  
Strona 71



PRALNIA & SPRZĄTANIE  
Strona 79



GARAŻ & PRZECHOWYWANIE  
Strona 82



HOBBY & DOMOWE BIURO  
Strona 88

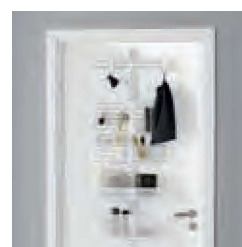

SYSTEM ŚCIENNO-DRZWIOWY  
Strona 92



# SYSTEM WIESZANY

Montaż na szynie poziomej jest jedną z opcji mocowania. Wszystko jest zawieszane na szynie poziomej.



Przykręć szynę poziomą do ściany. Zawieś na niej szyny pionowe, wsporniki. Uzupełnij o funkcje potrzebne do przechowywania, aby zmieścić m.in. odzież, elementy w garażu lub pralni. Ponieważ szynę poziomą można przyciąć na wymiar, jest idealna do praktycznie każdej przestrzeni tradycyjnymi ścianami.



Przykręć szynę poziomą do ściany, zostaw minimum 15 mm szczeliny do sufitu.

Aby uzyskać jak najlepsze wrażenia wizualne, zalecamy zamontowanie szyny poziomej na wysokości, na której chcesz umieścić górne półki. Zawieś szyny poziome.



Wepnij wsporniki w odpowiednich miejscach.



Uzupełnij o elementy odpowiadające funkcji przechowywania.



Aby system pozostał bardziej stabilny i lepiej przylegał do ściany, szyny pionowe wieszane można przykręcić do ściany za pomocą śrub.

## WYMIARY ZŁOŻONEGO SYSTEMU

System wieszany

Uwaga: Szerokość modułu w tabeli obejmuje zakończenia szyny poziomej 4 mm z każdej strony.

Moduł (szer. mm zawiera szynę poziomą)	Szerokość 45 (cc: 451 mm)	Szerokość 60 (cc: 607 mm)	Szerokość 90 (cc: 902 mm)
1	487	644	940
2	940	1253	1862
3	1392	1862	2767
4	1862	2471	3689
5	2297	3080	4594



Sprawdź instrukcje obsługi na **elfa.com**

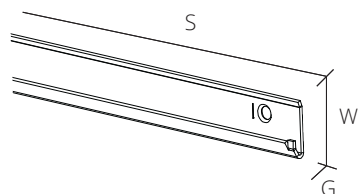

### SZYNA POZIOMA

Szyrna pozioma jest podstawowym elementem systemu wieszanego mocowanym do ściany. Na niej zawieszamy szyny pionowe. Dla większej wygody posiada zintegrowaną blokadę uniemożliwiającą wypadanie szyn pionowych na boki. Zwiększa elastyczność systemu i ogranicza ilość dziur w ścianach. Użyj osłony w celu uzyskania eleganckiego wyglądu. Może być docinana.

Głębokość: 10 mm Wysokość: 32 mm

SZEROKOŚĆ	KOLOR	NR. ART.	CENA
644 mm	Biały	423310	<b>52,00</b>
4 otwory na śruby	Platinum	423380	<b>54,00</b>
	Graphite	423325	<b>57,00</b>
940 mm	Biały	423410	<b>59,00</b>
	Platinum	423480	<b>61,50</b>
5 otwory na śruby	Graphite	423425	<b>64,50</b>
	Biały	423510	<b>69,00</b>
1253 mm	Platinum	423580	<b>72,00</b>
	Graphite	423525	<b>76,00</b>
1862 mm	Biały	423610	<b>85,00</b>
	Platinum	423680	<b>88,50</b>
10 otwory na śruby	Graphite	423625	<b>94,00</b>

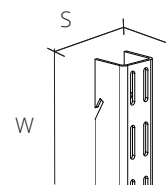

### SZYNA PIONOWA

Szyny pionowe wieszane przeznaczone do montażu półek, koszy oraz innych funkcji przechowywania. Łatwe do zamontowania i regulacji, wystarczy zawiesić szynę pionową na szynie poziomej i przesunąć do żądanej pozycji. Można je również przymocować do ściany przy pomocy dostępnych otworów. Aby uzyskać jeszcze dłuższe szyny, można połączyć je ze specjalnym przedłużeniem szyny pionowej. Dostępne w różnych wysokościach. Można docinać.

Szerokość: 25 mm Głębokość: 23 mm

WYSOKOŚĆ	KOLOR	NR. ART.	CENA
988 mm 1 otwory na śruby	Biały	427510	<b>38,50</b>
	Platinum	427580	<b>39,50</b>
	Graphite	427525	<b>42,00</b>
1532 mm 2 otwory na śruby	Biały	427610	<b>70,50</b>
	Platinum	427680	<b>74,00</b>
	Graphite	427625	<b>81,00</b>
2012 mm 3 otwory na śruby	Biały	428210	<b>84,50</b>
	Biały	427710	<b>95,00</b>
	Platinum	427780	<b>98,50</b>
2140 mm 3 otwory na śruby	Graphite	427725	<b>104,50</b>
	Biały	427810	<b>102,00</b>
	Platinum	427880	<b>106,00</b>
2300 mm 3 otwory na śruby	Graphite	427825	<b>112,00</b>

### KLIPS BLOKUJĄCY DO SZYNY PIONOWEJ

Opcjonalny klips blokujący szynę pionową montowaną na szynie poziomej. Idealny w sytuacji, kiedy możliwe jest niekontrolowane uderzenie w system. Montowany na szynie poziomej w celu zabezpieczenia szyny pionowej. Komplet 4 sztuk.

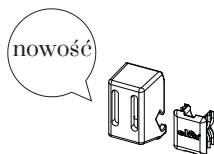

NR. ART.	KOLOR	CENA
428310	Biały	<b>35,00</b>
428325	Graphite	<b>35,00</b>

### ŚRUBY I KOŁKI

Do montażu na ścianach drewnianych lub na ścianach betonowych. 4,8 x 64 mm. W zestawie 10 szt.



NR. ART.	CENA
470696	<b>21,00</b>

### ŚRUBY G5

Do montażu na ścianach gipsowych. Grubość ściany 9-26 mm. W zestawie 5 szt.



NR. ART.	CENA
471815	<b>28,50</b>

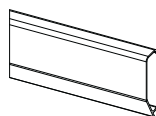

### OSŁONA SZYNY

Dekoracyjna osłona, która ukrywa śruby i otwory po montażu szyny poziomej. Dostępne w różnych rozmiarach, mogą być docięte na żądany wymiar.

SZEROKOŚĆ x WYSOKOŚĆ	KOLOR	NR. ART.	CENA
580 x 36 mm	Biały	429110	<b>9,00</b>
	Platinum	429180	<b>9,00</b>
	Graphite	429125	<b>9,50</b>

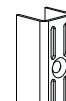

### PRZEDŁUŻENIE SZYNY PIONOWA HS

Specjalna szyna pionowa przeznaczona do umieszczenia pod drugą szyną pionową, aby móc połączyć je razem. Użyj adaptera przedłużającego. Dostosowując łączną wysokość szyn, możesz dociąć szynę przedłużającą.

WYSOKOŚĆ	KOLOR	NR. ART.	CENA
1148 mm	Biały	427910	<b>40,00</b>
	Platinum	427980	<b>41,50</b>
	Graphite	427925	<b>43,50</b>

### ŁĄCZNIK SZYNY PIONOWEJ

Adapter przeznaczony do połączenia szyny pionowej z przedłużeniem szyny pionowej

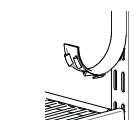

KOLOR	NR. ART.	CENA
Biały	428010	<b>16,50</b>
Platinum	428080	<b>18,00</b>
Graphite	428025	<b>17,50</b>

### MASKOWNICA SZYNY PIONOWEJ

Maskownica szyny pionowej, montowana do szyn pionowych. Zapewnia elegancki wygląd, zakrywając sloty. Sprzedawana w rolkach, można ją przyciąć na żądaną wysokość.

S x G x W	KOLOR	NR. ART.	CENA
19 x 7 x 4224 mm	Biały	427410	<b>64,00</b>
	Platinum	427480	<b>64,00</b>
	Graphite	427425	<b>70,00</b>

## SYSTEM WOLNOSTOJĄCY

System wolnostojący jest jedną z opcji montażu. Jest to rozwiązanie podłogowe, które uzupełniasz o elementy odpowiednie dla danej funkcji przechowywania. Wybierz wersję dwustronną lub jednostronną.



Jest to opcja idealna, kiedy nie możesz lub nie chcesz montować systemu bezpośrednio na ścianie, np. kiedy ściana nie udźwignie obciążenia, kiedy na ścianie jest okno lub kiedy chcesz, aby pozostała nietknięta. Jest to również rozwiązanie idealne jako przegroda pomieszczenia, ponieważ elementy pionowe są dwustronne. Uzupełnij o elementy pasujące do właściwości przechowywania, np. przechowywanie ubrań, garaż czy pralnia.



Jeśli chcesz zamontować półkę ażurową na dole, użyj załączonych klipsów (5).

### WYMIARY ZŁOŻONEGO SYSTEMU

WYSOKOŚĆ	GLĘBOKOŚĆ
Zabudowa wysoka: 220 cm	Krótką stopa: 50 cm
Zabudowa niska: 111 cm	Długą stopa: 59 cm

MODUŁY	Szerokość 60 (cc: 607 mm)
1	635 mm
2	1239 mm
3	1846 mm
4	2453 mm
5	3060 mm

Uwaga! Gdy używane są regulatory wysokości stóp, wysokość całego rozwiązania jest o 5 cm wyższa.





### SZYNA PIONOWA WOLNOSTOJĄCA

Szyny pionowe do stosowania w przypadku systemu wolnostojącego, nie wymaga montażu do ściany. Komplet z regulowanymi nóżkami i zestawem stabilizującym. Dostępne w różnych wysokościach.

Szerokość: 25 mm Głębokość: 50 mm

WYSOKOŚĆ	KOLOR	NR. ART.	CENA
1036 mm	Biały	401010	<b>123,00</b>
	Platinum	401080	<b>127,50</b>
2124 mm	Biały	402110	<b>169,50</b>
	Platinum	402180	<b>176,50</b>



### STOPKA

Stopki do montażu systemu wolnostojącego. Mają regulowaną wysokość, aby uzyskać stabilność systemu pomimo nierównej powierzchni. Dołączone klipsy do przymocowania półki ażurowej bezpośrednio do stóp. Dostępne w kilku głębokościach, aby dopasować się do głębokości zabudowy.

Szerokość: 34 mm Wysokość: 135 mm

GŁĘBOKOŚĆ	KOLOR	NR. ART.	CENA
470 mm	Biały	603710	<b>143,50</b>
560 mm	Biały	603810	<b>155,50</b>
	Platinum	603880	<b>161,50</b>

#### INSTRUKCJA WYBORU NÓŻEK DLA SYSTEMU WOLNOSTOJĄCEGO

Rozwiązanie jednostronne i dwustronne:

Długa stopka pasuje do pótek i elementów wysuwnych o głębokości 30, 40 i 50.

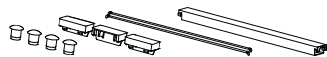

### ZESTAW STABILIZUJĄCY

Zestaw zapewniający stabilność w systemie wolnostojącym. Zamontowany między dwoma szynami pionowymi wolnostojącymi i stopkami.

Głębokość: 40 mm Wysokość: 31 mm

SZEROKOŚĆ	KOLOR	NR. ART.	CENA
605 mm	Biały	603910	<b>80,00</b>
	Platinum	603980	<b>83,00</b>



### REGULATOR WYSOKOŚCI STOPEK

Regulator wysokości stoppek, przeznaczony do podwyższenia systemu wolnostojącego o 50 mm. Do użycia np. przy wysokich cokołach. Do montażu pod stopą do systemu wolnostojącego. W zestawie 2 szt.

Szerokość: 20 mm Głębokość: 20 mm

WYSOKOŚĆ	KOLOR	NR. ART.	CENA
50 mm	Aluminium	604048	<b>48,00</b>

# WSPORNIKI I AKCESORIA

Wsporniki stanowią podstawowy produkt do montowania elementów odpowiadających konkretnym funkcjom przechowywania np. półki i kosze.



## WSPORNIK PÓŁKI AŻUROWEJ

Wspornik montuje się na szynach pionowych wieszanych i szynach pionowych przykręconych. Posiada wycięcia na uchwyt drążka. Służy do mocowania półek ażurowych i koszy lub innych elementów wysuwanych - wieszak na spodnie, półka na buty. Dostępne w kilku rozmiarach.

Szerokość: 13 mm

G x W	KOLOR	NR. ART.	CENA
320 x 55 mm	Biały	410310	<b>16,00</b>
	Platinum	410380	<b>16,50</b>
	Graphite	411325	<b>18,0</b>
420 x 52 mm	Biały	414210	<b>21,50</b>
	Platinum	414280	<b>22,50</b>
	Graphite	414225	<b>23,5</b>
500 x 73 mm	Biały	410510	<b>33,00</b>
	Platinum	410580	<b>34,00</b>



## NAKLADKA NA WSPORNIK

Nakładka na wspornik używana, aby uzyskać eleganckie wykończenie i chronić przed brudem i kurzem. Zakrywa nieużywaną część wspornika. Dostępna w wersji lewostronnej lub prawostronnej. Dostępna do wsporników o różnych głębokościach.

Szerokość: 8 mm Wysokość: 16mm

GŁĘBOKOŚĆ	KOLOR	NR. ART.	CENA
Lewo 320 mm	Biały	601218	<b>10,50</b>
	Platinum	601288	<b>10,50</b>
	Graphite	601225	<b>11,00</b>
Prawo 320 mm	Biały	601318	<b>10,50</b>
	Platinum	601388	<b>10,50</b>
	Graphite	601325	<b>11,00</b>
Lewo 420 mm	Biały	601618	<b>11,00</b>
	Platinum	601688	<b>11,00</b>
	Graphite	601625	<b>12,00</b>
Prawo 420 mm	Biały	601718	<b>11,00</b>
	Platinum	601788	<b>11,00</b>
	Graphite	601725	<b>12,00</b>
Lewo 500 mm	Biały	602918	<b>11,50</b>
	Platinum	602988	<b>11,50</b>
Prawo 500 mm	Biały	603018	<b>11,50</b>
	Platinum	603088	<b>11,50</b>



## NAKLADKA ŚRODKOWA

Nakładka środkowa używana, aby uzyskać eleganckie wykończenie i chronić przed brudem i kurzem. Wykorzystywana do zakrycia wspornika pomiędzy dwoma elementami wysuwymi. Dostępna do wsporników o różnych głębokościach.

Szerokość: 14 mm Wysokość: 21 mm

GŁĘBOKOŚĆ	KOLOR	NR. ART.	CENA
321 mm	Biały	609010	<b>12,00</b>
421 mm	Biały	608010	<b>13,00</b>
	Platinum	608080	<b>13,00</b>
	Graphite	608025	<b>14,00</b>

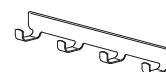

## WIESZAK BOCZNY

Wieszak boczny, zapewniający łatwy dostęp i elastyczne zawieszanie pasków, krawatów, szalików, szlafroków lub kurtek. Montowany z boku wspornika o odpowiedniej głębokości.

Szerokość: 36 mm Wysokość: 47 mm

S x G x W	KOLOR	NR. ART.	CENA
4 haczyki, 316 mm	Biały	473316	<b>31,00</b>
5 haczyki, 417 mm	Biały	473416	<b>35,50</b>
	Platinum	473486	<b>37,50</b>
	Graphite	473425	<b>39,50</b>

# WPINANE PÓŁKI I KOSZE

Półki i kosze są ważne dla efektywnego przechowywania. W systemie wpinanym można dowolnie wybierać pomiędzy materiałami, różnorodnym wzornictwem i wymiarami. Montaż nie wymaga używania narzędzi. Można dodać wiele akcesoriów, aby udoskonalić system przechowywania.



## PÓŁKA/KOSZ

Półka/kosz z przednią i tylną krawędzią, utrzymująca przedmioty na miejscu. Dobrze wentylowana, utrzymująca ubrania w świeżości zapewniająca dobrą widoczność. Łatwo wpinana pomiędzy wspornikami, bez użycia narzędzi. Kompletuje się ze wspornikiem o odpowiedniej głębokości. Dostępne w różnych rozmiarach i kolorach.

Wysokość: 96 mm

SZEROKOŚĆ x GŁĘBOKOŚĆ	KOLOR	NR. ART.	CENA
607 x 337 mm	Biały	457018	<b>80,00</b>
	Platinum	457068	<b>83,00</b>
902 x 337 mm	Biały	457110	<b>117,00</b>
	Platinum	457180	<b>122,00</b>
607 x 438 mm	Biały	457218	<b>109,50</b>
	Platinum	457248	<b>114,00</b>
902 x 438 mm	Biały	457318	<b>165,00</b>
	Platinum	457348	<b>171,50</b>

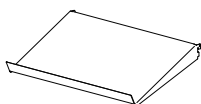

## PÓŁKA METALOWA POCHYLEŁA

Pochyła metalowa półka z przednią krawędzią i zintegrowanymi wspornikami. Nadaje się do wystawiania butów, książek i czasopism.

S x G x W	KOLOR	NR. ART.	CENA
598 x 348 x 75 mm	Biały	454510	<b>151,50</b>
	Platinum	454580	<b>157,50</b>
	Graphite	454525	<b>167,00</b>



## PÓŁKA METALOWA DWUSTRONNA

Dwustronna półka, którą można zainstalować jako półkę lub tacę, odpowiednia do przechowywania mniejszych przedmiotów w płytkich przestrzeniach. Uzupełnij przezroczystymi pudełkami Elfa. Wyposażona w zintegrowane wsporniki, może być montowana między dwoma szynami pionowymi. Dostępna w różnych rozmiarach.

S x G x W	KOLOR	NR. ART.	CENA
598 x 115 mm	Biały	453110	<b>62,00</b>
	Platinum	453180	<b>64,50</b>
598 x 267 mm	Biały	453310	<b>114,50</b>
	Platinum	453380	<b>119,00</b>

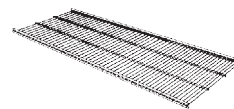

## PÓŁKA AŻUROWA

Półka ażurowa z dobrą wentylacją i przezroczystością dla lepszego użytkowania. Łatwo wpinana pomiędzy wspornikami, bez użycia narzędzi. Kompletuje się ze wspornikiem o odpowiedniej głębokości. Dostępne w różnych rozmiarach. Można przyciąć do żądanej szerokości.

Wysokość: 14 mm

SZEROKOŚĆ x GŁĘBOKOŚĆ	KOLOR	NR. ART.	CENA
450 x 305 mm	Biały	452618	<b>41,50</b>
	Platinum	452648	<b>43,00</b>
	Graphite	452625	<b>45,50</b>
607 x 305 mm	Biały	450210	<b>54,00</b>
	Platinum	450280	<b>56,00</b>
	Graphite	451025	<b>59,50</b>
902 x 305 mm	Biały	450410	<b>82,00</b>
	Platinum	450480	<b>85,50</b>
	Graphite	451125	<b>90,50</b>
1212 x 305 mm	Biały	451210	<b>109,50</b>
	Platinum	451280	<b>114,00</b>
	Graphite	452748	<b>52,50</b>
450 x 405 mm	Biały	452718	<b>50,00</b>
	Platinum	452748	<b>52,50</b>
	Graphite	452725	<b>55,50</b>
607 x 405 mm	Biały	450310	<b>64,00</b>
	Platinum	450380	<b>67,00</b>
	Graphite	451425	<b>70,00</b>
902 x 405 mm	Biały	450510	<b>87,50</b>
	Platinum	450580	<b>91,00</b>
	Graphite	451525	<b>96,50</b>
1212 x 405 mm	Biały	451610	<b>131,50</b>
	Platinum	451680	<b>137,00</b>
	Graphite	452818	<b>70,00</b>
450 x 494 mm	Biały	452818	<b>70,00</b>
	Platinum	451848	<b>97,00</b>
	Graphite	451910	<b>121,00</b>
607 x 494 mm	Biały	451818	<b>93,00</b>
	Platinum	451848	<b>97,00</b>
	Graphite	451910	<b>121,00</b>
902 x 494 mm	Biały	451910	<b>121,00</b>
	Platinum	451980	<b>125,50</b>
	Graphite	452018	<b>161,50</b>
1212 x 494 mm	Biały	452018	<b>161,50</b>
	Platinum	452048	<b>167,50</b>
	Graphite	452048	<b>167,50</b>



## PÓŁKA MELAMINOWA

Półka melaminowa z gładką powierzchnią. Montuje się między dwoma wspornikami. Kompletuje się ze wspornikiem o odpowiedniej głębokości. Dostępna w kilku rozmiarach.

Wysokość: 20 mm

SZEROKOŚĆ x GŁĘBOKOŚĆ	KOLOR	NR. ART.	CENA
449 x 424 mm	Biały	654410	<b>133,50</b>
605 x 323 mm	Biały	656310	<b>123,00</b>
605 x 424 mm	Biały	656410	<b>143,50</b>
605 x 503 mm	Biały	656510	<b>161,50</b>



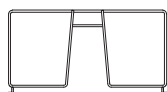

### PRZEGRODA PÓŁKI

Przegroda półki ażurowej pozwala podzielić półkę na kilka sekcji. Może być regulowana poprzecznie, co zapewnia bardziej elastyczne przechowywanie. Do zamontowania w dowolnym miejscu na półce ażurowej. Kilka przegródek można umieścić na jednej półce. Dostępna w kilku rozmiarach.

Szerokość: 54 mm Wysokość: 200 mm

GŁĘBOKOŚĆ	KOLOR	NR. ART.	CENA
311 mm	Biały	100162	<b>48,00</b>
	Graphite	100325	<b>53,00</b>
411 mm	Biały	100163	<b>50,00</b>
	Platinum	100248	<b>52,00</b>
	Graphite	100225	<b>55,00</b>

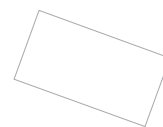

### PLASTIKOWA WKŁADKA PÓŁKI AŻUROWEJ

Wkładka plastikowa półki ażurowej, która zapewnia solidną powierzchnię i zapobiega spadaniu drobnych przedmiotów z półki. Przezroczysta dla dobrego przeglądu. Dostępna w różnych rozmiarach.

Wysokość: 1 mm

SZEROKOŚĆ x GŁĘBOKOŚĆ	KOLOR	NR. ART.	CENA
450 x 291 mm	Transparentny	614330	<b>23,50</b>
606 x 291 mm	Transparentny	616330	<b>31,50</b>
901 x 291 mm	Transparentny	619330	<b>40,00</b>
450 x 393 mm	Transparentny	614430	<b>28,00</b>
606 x 393 mm	Transparentny	616430	<b>36,50</b>
901 x 393 mm	Transparentny	619430	<b>48,00</b>

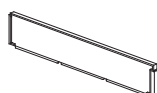

### PRZEGRODA PÓŁKI AŻUROWEJ

Przegroda do półka/kosza pozwala na podział na kilka sekcji. Półka/kosz może być regulowana poprzecznie, co zapewnia bardziej elastyczne przechowywanie. Wystarczy wpiąć do półki/kosza. Kilka przegród można umieścić na jednej półce. Dostępne w różnych rozmiarach. W zestawie 2 szt.

Szerokość: 11 mm Wysokość: 95 mm.

GŁĘBOKOŚĆ	KOLOR	NR. ART.	CENA
334 mm	Transparentny	473018	<b>48,00</b>
427 mm	Transparentny	601508	<b>69,00</b>



### HAKI PÓŁKI AŻUROWEJ

Haki półki ażurowej, wpinane pod półkę ażurową lub półkę/kosz. Nadają się do eleganckiego przechowywania torebek, pasków, krawatów, biżuterii, szalików lub kapeluszy. Można umieścić w dowolnym miejscu. Zestaw 3 szt.

Szerokość: 23 mm Głębokość: 30 mm

WYSOKOŚĆ	KOLOR	NR. ART.	CENA
81 mm	Biały	472410	<b>42,00</b>
	Platinum	472480	<b>43,50</b>
	Graphite	472425	<b>45,50</b>



### ETYKIETA PÓŁKI AŻUROWEJ

Uchwyty i etykiety na półki ażurowe i półki/kosz, umożliwiające łatwe przechowywanie i dobry przegląd. Do połączenia z półkami ażurowymi i półko/koszami. Wpinane do półek. W zestawie 4 szt.

S x G x W	KOLOR	NR. ART.	CENA
102 x 16 x 33 mm	Transparentny	100527	<b>37,50</b>

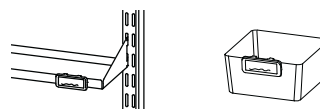

### OPRAWKA NA ETYKIETY

Uchwyty i etykiety, umożliwiające łatwe przechowywanie małych przedmiotów. Stosowane do półek dwustronnych. W zestawie 4 szt.

S x G x W	KOLOR	NR. ART.	CENA
49 x 8 x 22 mm	Transparentny	475630	<b>10,50</b>

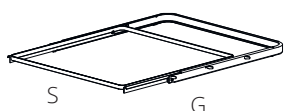

### WYSUWNA RAMA KOSZA

Wysuwna rama kosza lub kosza mesh. Łatwy montaż między dwoma wspornikami bez użycia narzędzi.

S x G x W	KOLOR	NR. ART.	CENA
449 x 336 x 25 mm	Biały	234010	<b>114,50</b>
449 x 430 x 25 mm	Biały	254515	<b>117,00</b>
449 x 430 x 25 mm	Platinum	254585	<b>121,50</b>
449 x 430 x 25 mm	Graphite	254528	<b>128,50</b>
605 x 336 x 25 mm	Biały	236010	<b>117,00</b>
605 x 430 x 25 mm	Biały	266015	<b>130,00</b>
605 x 430 x 25 mm	Platinum	266085	<b>135,00</b>
605 x 430 x 25 mm	Graphite	266028	<b>143,00</b>



### KOSZ DO RAMY WYSUWNEJ

Kosz do ramy wysuwnej z dobrą wentylacją i widocznością dla przeglądu zawartości.

S x G x W	KOLOR	NR. ART.	CENA
427 x 427 x 85 mm	Biały	144115	<b>80,50</b>
427 x 427 x 185 mm	Biały	144215	<b>91,50</b>
427 x 427 x 285 mm	Biały	144315	<b>119,00</b>
580 x 427 x 85 mm	Biały	164110	<b>84,50</b>
580 x 427 x 85 mm	Platinum	164180	<b>87,50</b>
580 x 427 x 185 mm	Biały	164210	<b>101,00</b>
580 x 427 x 185 mm	Platinum	164280	<b>105,00</b>
580 x 427 x 285 mm	Biały	164310	<b>117,50</b>
580 x 427 x 285 mm	Platinum	164380	<b>122,00</b>

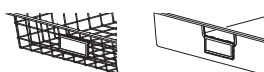

### OPRAWKA NA ETYKIETY

Uchwyt i etykiety na kosz, umożliwiające łatwe przechowywanie i dobry przegląd. Do połączenia z koszami Mesh i koszami. Wpinane do kosza. W zestawie 4 szt.

S x G x W	KOLOR	NR. ART.	CENA
85 x 9 x 37	Transparentny	223030	<b>11,00</b>

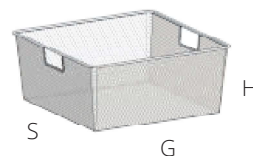

### KOSZ MESH DO RAMY WYSUWNEJ

Kosz mesh do ramy wysuwnej z dobrą wentylacją i widocznością dla przeglądu zawartości, również mniejszych przedmiotów.

S x G x W	KOLOR	NR. ART.	CENA
427 x 327 x 85 mm	Biały	134190	<b>93,50</b>
427 x 327 x 185 mm	Biały	134290	<b>103,00</b>
580 x 327 x 85 mm	Biały	136190	<b>120,00</b>
580 x 327 x 185 mm	Biały	136290	<b>130,00</b>
427 x 427 x 85 mm	Biały	144190	<b>114,00</b>
427 x 427 x 85 mm	Platinum	144188	<b>118,50</b>
427 x 427 x 85 mm	Graphite	144125	<b>125,50</b>
427 x 427 x 185 mm	Biały	144290	<b>124,50</b>
427 x 427 x 185 mm	Platinum	144288	<b>130,00</b>
427 x 427 x 185 mm	Graphite	144225	<b>137,50</b>
427 x 427 x 285 mm	Biały	144390	<b>158,00</b>
427 x 427 x 285 mm	Platinum	144388	<b>164,00</b>
427 x 427 x 285 mm	Graphite	144325	<b>173,00</b>
580 x 427 x 85 mm	Biały	164190	<b>126,00</b>
580 x 427 x 85 mm	Platinum	164188	<b>131,00</b>
580 x 427 x 85 mm	Graphite	164128	<b>138,50</b>
580 x 427 x 185 mm	Biały	164290	<b>145,00</b>
580 x 427 x 185 mm	Platinum	164288	<b>150,50</b>
580 x 427 x 185 mm	Graphite	164228	<b>159,00</b>
580 x 427 x 285 mm	Biały	164390	<b>167,50</b>
580 x 427 x 285 mm	Platinum	164388	<b>174,00</b>
580 x 427 x 285 mm	Graphite	164328	<b>184,00</b>

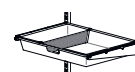

### PRZEGRODA KOSZA MESH

Przegroda kosza Mesh. Umożliwia organizowanie małych przedmiotów i zapewnia dobry przegląd. Pasuje do wysuwnych koszy Mesh o wysokości 85 i 185 mm. Można zastosować kilka w dowolnej pozycji. W zestawie 2 szt.

S x G x W	KOLOR	NR. ART.	CENA
10 x 431 x 80 mm	Biały	223290	<b>53,50</b>
	Platinum	223288	<b>55,50</b>
	Graphite	223228	<b>58,50</b>
10 x 431 x 180 mm	Biały	223390	<b>72,00</b>
	Platinum	223388	<b>75,00</b>
	Graphite	223328	<b>79,50</b>

# UBRANIA & OBUWIE

Stwórz harmonię we własnej garderobie. Dzięki naszym innowacyjnym akcesoriom do przechowywania, każda rzecz znajdzie swoje miejsce. Wybierz kolor Biały lub Grafit.



KOLOR BIAŁY

1. WIESZAK BOCZNY
2. PRZEGRODA PÓŁKI
3. WIESZAK PÓŁKI AŻUROWEJ
4. PÓŁKA AŻUROWA
5. WIESZAK NA KRAWATY I PASKI
6. PÓŁKA MELAMINOWA
7. PRZEGRODA KOSZA MESH
8. KOSZ MESH DO RAMY WYSUWNEJ & WYSUWNA RAMA KOSZA
9. KOSZ DO RAMY WYSUWNEJ & WYSUWNA RAMA KOSZA
10. DRAŻEK NA BUTY
11. DRAŻEK NA BUTY
12. HAKI PÓŁKI AŻUROWEJ
13. ROZSUWANY DRAŻEK NA UBRANIA
14. PÓŁKA METALOWA POCHYŁA
15. PÓŁKA/KOSZ
16. WIESZAK NA SPODNIE
17. PÓŁKA NA BUTY MESH



18. LISTWA WIESZANA
19. PUDEŁKO LISTWY WIESZANEJ
20. HAK LISTWY WIESZANEJ
21. HAK PODWÓJNY LISTWY WIESZANEJ





KOLOR GRAFIT

- |                              |   |
|------------------------------|---|
| 1. SZYNA POZIOMA             | 8. PÓŁKA METALOWA POCHYŁA                           |
| 2. OSŁONA SZYNY              | 9. DRĄŻEK NA BUTY                                   |
| 3. SZYNA PIONOWA             | 10. PÓŁKA AŻUROWA                                   |
| 4. MASKOWNICA SZYNY PIONOWEJ | 11. PRZEGRODA PÓŁKI                                 |
| 5. HAKI PÓŁKI AŻUROWEJ       | 12. WIESZAK BOCZNY                                  |
| 6. WIESZAK NA SPODNIE        | 13. KOSZ MESH DO RAMY WYSUWNEJ & WYSUWNA RAMA KOSZA |
| 7. PÓŁKA NA BUTY MESH        | 14. PRZEGRODA KOSZA MESH                            |



Wskazówki jak zaplanować swoją przestrzeń do przechowywania oraz instrukcję montażu znajdziesz na **elfa.com**



### DRĄŻEK

Drążek do wieszania odzieży, ułatwia przeglądanie wiszących ubrań. Można zamontować, do wsporników w systemie wieszanym, między dwoma zestawami koszy wolnostojących. Kompletuje się z uchwytami drążka. Dostępny w różnych rozmiarach. Może być docięty do wymiaru.

SZEROKOŚĆ	KOLOR	NR. ART.	CENA
480 mm	Srebrny	620405	<b>30,50</b>
635 mm	Srebrny	620605	<b>39,50</b>
930 mm	Srebrny	620905	<b>45,50</b>
1245 mm	Srebrny	621205	<b>69,00</b>

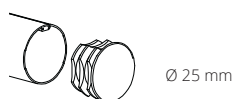

### ZASŁEPKA DO DRĄŻKA

Zasłepka do drążka montowana na obu końcach drążka dla uzyskania eleganckiego wykończenia. Zestaw 2 szt.

S x G x W	KOLOR	NR. ART.	CENA
18 x 25 x 25 mm	Srebrny	623905	<b>11,00</b>

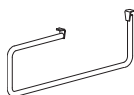

### WIESZAK PÓŁKI AZUROWEJ

Wieszak półki ażurowej stosuje się tam gdzie jest zbyt mała głębokość, a wieszaki umieszcza się jeden za drugim. Wpinany pod półkę ażurową lub półkę/kosz. Dostępne w kilku rozmiarach.

Szerokość: 11 mm Wysokość: 88 mm

GLĘBOKOŚĆ	KOLOR	NR. ART.	CENA
272 mm	Srebrny	491688	<b>54,00</b>
387 mm	Srebrny	602788	<b>64,00</b>

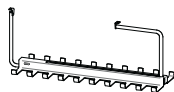

### WIESZAK NA KRAWATY I PASKI

Wysuwany wieszak na krawaty i paski z haczykami, zapewniający oszczędną w przestrzeni organizację akcesoriów, takich jak krawaty, paski i szalki. Wpinany pod półkę ażurową lub półkę/ koszem.

Szerokość: 120 mm Wysokość: 143 mm

GLĘBOKOŚĆ	KOLOR	NR. ART.	CENA
395 mm	Srebrny	490980	<b>165,50</b>

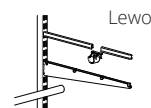

### NAKLADKA NA WSPORNIK Z UCHWYTEM DRĄŻKA

Do użycia, gdy drążek do szafy jest umieszczony na boku wspornika, aby uzyskać więcej miejsca do wieszania. Nakładka wspornika nadaje eleganckie wykończenie. Nadaje się do wspornika po lewej lub prawej stronie. Nie jest wymienna.

Szerokość: 33 mm Wysokość: 33 mm

GLĘBOKOŚĆ	KOLOR	NR. ART.	CENA
420 mm Lewo	Biały	480610	<b>17,00</b>
420 mm Prawo	Biały	480710	<b>17,00</b>
420 mm Lewo	Platinum	480680	<b>17,50</b>
420 mm Prawo	Platinum	480780	<b>17,50</b>
420 mm Lewo	Graphite	480625	<b>18,50</b>
420 mm Prawo	Graphite	480725	<b>18,50</b>



### UCHWYT DRĄŻKA DO WSPORNIKA

Uchwyt drążka montuje się we wspornikach w otworze na uchwyt drążka. Dwa drążki mogą być połączone na uchwycie drążka dla zwiększenia elastyczności systemu. Maksymalna zalecana odległość między dwoma uchwytami drążka wynosi 90 cm.

Szerokość: 35 mm Głębokość: 43 mm

WYSOKOŚĆ	KOLOR	NR. ART.	CENA
77 mm	Biały	470910	<b>11,00</b>
	Platinum	470980	<b>11,00</b>
	Graphite	470928	<b>12,00</b>

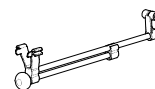

### ROZSUWANY DRĄŻEK NA UBRANIA

Rozsuwany drążek na ubrania służy do wieszania wieszaków jeden za drugim. Można go zsunąć, kiedy nie jest używany. Mocuje się pod półką.

S x G x W	KOLOR	NR. ART.	CENA
40 x 286 x 63 mm	Srebrny/Transparentny	605730	<b>64,00</b>

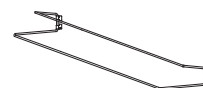

### DRĄŻEK NA BUTY

Drążek na buty do przechowywania butów w płytkich przestrzeniach. Nadaje się do butów na obcasach. Posiada zintegrowane wsporniki i mocuje się między dwoma szynami pionowymi.

Głębokość: 194 mm Wysokość: 92 mm

SZEROKOŚĆ	KOLOR	NR. ART.	CENA
598 mm	Biały	482010	<b>54,00</b>

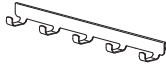

### WIESZAK BOCZNY

Wieszak boczny, zapewniający łatwy dostęp i elastyczne zawieszanie pasek, krawatów, szalików, szlafroków lub kurtek. Montowany z boku wspornika o odpowiedniej głębokości.

Szerokość: 36 mm Wysokość: 47 mm

Głębokość:	KOLOR	NR. ART.	CENA
4 haczyki, 316 mm	Biały	473316	<b>31,00</b>
5 haczyki, 417 mm	Biały	473416	<b>35,50</b>
5 haczyki, 417 mm	Platinum	473486	<b>37,50</b>
5 haczyki, 417 mm	Graphite	473425	<b>39,50</b>



### WIESZAK NA SPODNIĘ

Wysuwany wieszak na spodnie zapewnia łatwy dostęp i przegląd spodni, spódnic. Gumki antypoślizgowe utrzymują spodnie na miejscu. Łatwy montaż między dwoma wspornikami, bez użycia narzędzi. Do stosowania ze wspornikami 40. Dostępny w kilku rozmiarach.

Głębokość: 430 mm Wysokość: 24 mm

SZEROKOŚĆ	KOLOR	NR. ART.	CENA
449 mm (6 miejsc)	Biały	264510	<b>190,00</b>
605 mm (10 miejsc)	Biały	266110	<b>242,00</b>
	Platinum	266180	<b>251,50</b>
	Graphite	266125	<b>266,00</b>



### DRAŻEK NA BUTY

Wysuwany drążek na buty zapewnia dobry przegląd i łatwy dostęp. Nadaje się do butów na obcasach. Łatwo montowany między dwoma wspornikami, bez użycia narzędzi. Do stosowania ze wspornikami 40. Dostępna w kilku rozmiarach.

Głębokość: 430 mm Wysokość: 96 mm

SZEROKOŚĆ	KOLOR	NR. ART.	CENA
605 mm	Biały	266610	<b>208,00</b>
	Platinum	266680	<b>216,50</b>
	Graphite	482625	<b>229,50</b>



### PÓŁKA NA BUTY MESH

Półka Mesh na buty. Zapewnia dobry przegląd i łatwy dostęp. Nadaje się do butów z płaskimi podeszwami i butów na obcasach. Montowane między dwoma wspornikami. Do stosowania ze wspornikami 40. Dostępna w kilku rozmiarach.

Głębokość: 430 mm Wysokość: 96 mm

SZEROKOŚĆ	KOLOR	NR. ART.	CENA
450 mm	Biały	486290	<b>209,50</b>
	Platinum	486288	<b>217,50</b>
605 mm	Biały	486190	<b>250,00</b>
	Platinum	486188	<b>260,00</b>
	Graphite	486128	<b>275,00</b>



### LISTWA WIESZANA

Listwa pozioma przeznaczona do mocowania haków i uchwytów w pomieszczeniu gospodarczym, garażu lub pralni. Może być montowana pomiędzy szynami pionowymi lub bezpośrednio do ściany. W zestawie z uchwytami, zakończeniami szyny oraz specjalnym łącznikiem w celu połączenia z sąsiednią listwą.

S x G x W	KOLOR	NR. ART.	CENA
575 x 18 x 64 mm	Biały	473110	<b>106,50</b>
	Platinum	473180	<b>110,50</b>



### HAK PODWÓJNY LISTWY WIESZANEJ

Podwójny hak do wieszania. Odpowiedni do wieszania płaszczy lub torebek. Mocuje się przez wpinanie do organizatora lub listwy poziomej. Może być łączony z innymi akcesoriami do przechowywania. W zestawie 3 szt.

S x G x W	KOLOR	NR. ART.	CENA
575 x 18 x 64 mm	Biały	471410	<b>19,50</b>



### HAK LISTWY WIESZANEJ

Klasyczny kształt haka do przechowywania torebek lub płaszczy. Mocuje się przez wpinanie do organizatora lub listwy poziomej. Można zestawiać z innymi akcesoriami do organizatora oraz mocować bezpośrednio w szynie pionowej wieszanej lub przykręcanej. W zestawie 3 szt.

S x G x W	KOLOR	NR. ART.	CENA
18 x 33 x 80 mm	Biały	471310	<b>17,50</b>



### PUDEŁKO LISTWY WIESZANEJ

Pojemnik na niewielkie przedmioty jak klucze, spinacze do bielizmy czy spinacze biurowe. Pasuje do listwy wieszanej.

S x G x W	KOLOR	NR. ART.	CENA
112 x 110 x 80 mm	Biały	475410	16,00

# DÉCOR UBRANIA & OBUWIE

Wystrój opiera się na pomysłowym systemie wpinany Elfa, ale dodaje ciepła i czystych linii frontów, półek i innych detali z litego drewna.



1. PÓŁKA AŻUROWA Z NAKŁADKĄ DÉCOR
2. PÓŁKA PEŁNA DÉCOR
3. KOSZ MESH + FRONT DÉCOR
4. PRZEGRODA KOSZA MESH
5. KOSZ MESH + RAMA KOSZA DÉCOR
6. KOSZ+RAMA KOSZA DÉCOR
7. PÓŁKA METALOWA POCHYŁA Z NAKŁADKĄ PÓŁKI DÉCOR
8. LUSTRO DÉCOR
9. PÓŁKA NA AKCESORIA DÉCOR
10. WIESZAK NA SPODNIE DÉCOR
11. PÓŁKA NA BUTY MESH Z NAKŁADKĄ PÓŁKI DÉCOR
12. WIESZAK BOCZNY DÉCOR DO WSPORNIKA



13. DÉCOR ROZSUWANY DRAŻEK NA UBRANIA
14. WKŁADKA NA AKCESORIA DÉCOR

## KOLORY I MATERIAŁY

Elementy Décor z drewnianym wykończeniem



*Biały*



*Szary*

System wieszany na szynie poziomej jako podstawie



*Biały*



*Platinum*



*Graphite*



### ZESTAW AKCESORIÓW

Zestaw składający się z przydatnych akcesoriów uzupełniających Twój system.

S x G x W	KOLOR	NR. ART.	CENA
150 x 440 x 140 mm	Biały	472710	<b>149,50</b>

## STARTER KIT

nowy  
kolor



### ZESTAW STARTOWY NA ODZIEŻ WISZĄCĄ

Gotowe rozwiązanie do przechowywania systemu wieszanego, odpowiednie np. jako szafa lub pralnia. Oparty na dwóch sekcjach o szerokości 60 cm, zawiera szynę poziomą, szyny pionowe, półkę ażurową i drążek. Można łączyć z innymi produktami do przechowywania o szerokości 60 cm, aby stworzyć rozwiązanie dostosowane do indywidualnych potrzeb.

S x G x W	KOLOR	NR. ART.	CENA
1242 x 445 x 2140 mm	Biały	472610	<b>638,50</b>
	Graphite	472625	<b>702,00</b>
1862 x 445 x 2140 mm	Biały	472510	<b>852,00</b>

## WOLNOSTOJĄCA PÓŁKA NA BUTY

Wolnostojąca półka na buty w dwóch poziomach zapewnia dodatkową przestrzeń na buty. Łatwa do przenoszenia lub przechowywania, ponieważ składa się płasko.

### PÓŁKA NA BUTY PODWÓJNA

S x G x W	KOLOR	NR. ART.	CENA
631 x 323 x 254 mm	Biały	701010	<b>190,00</b>

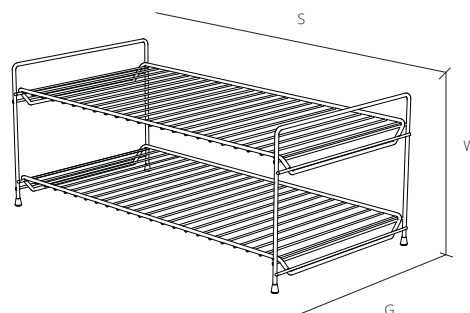



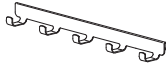

### WIESZAK BOCZNY

Wieszak boczny, zapewniający łatwy dostęp i elastyczne zawieszanie pasek, krawatów, szalików, szlafroków lub kurtek. Montowany z boku wspornika o odpowiedniej głębokości.

Szerokość: 36 mm Wysokość: 47 mm

Głębokość:	KOLOR	NR. ART.	CENA
4 haczyki, 316 mm	Biały	473316	<b>31,00</b>
5 haczyki, 417 mm	Biały	473416	<b>35,50</b>
5 haczyki, 417 mm	Platinum	473486	<b>37,50</b>
5 haczyki, 417 mm	Graphite	473425	<b>39,50</b>



### WIESZAK NA SPODNIĘ

Wysuwany wieszak na spodnie zapewnia łatwy dostęp i przegląd spodni, spódnic. Gumki antypoślizgowe utrzymują spodnie na miejscu. Łatwy montaż między dwoma wspornikami, bez użycia narzędzi. Do stosowania ze wspornikami 40. Dostępny w kilku rozmiarach.

Głębokość: 430 mm Wysokość: 24 mm

SZEROKOŚĆ	KOLOR	NR. ART.	CENA
449 mm (6 miejsc)	Biały	264510	<b>190,00</b>
605 mm (10 miejsc)	Biały	266110	<b>242,00</b>
	Platinum	266180	<b>251,50</b>
	Graphite	266125	<b>266,00</b>



### DRAŻEK NA BUTY

Wysuwany drążek na buty zapewnia dobry przegląd i łatwy dostęp. Nadaje się do butów na obcasach. Łatwo montowany między dwoma wspornikami, bez użycia narzędzi. Do stosowania ze wspornikami 40. Dostępna w kilku rozmiarach.

Głębokość: 430 mm Wysokość: 96 mm

SZEROKOŚĆ	KOLOR	NR. ART.	CENA
605 mm	Biały	266610	<b>208,00</b>
	Platinum	266680	<b>216,50</b>
	Graphite	482625	<b>229,50</b>



### PÓŁKA NA BUTY MESH

Półka Mesh na buty. Zapewnia dobry przegląd i łatwy dostęp. Nadaje się do butów z płaskimi podeszwami i butów na obcasach. Montowane między dwoma wspornikami. Do stosowania ze wspornikami 40. Dostępna w kilku rozmiarach.

Głębokość: 430 mm Wysokość: 96 mm

SZEROKOŚĆ	KOLOR	NR. ART.	CENA
450 mm	Biały	486290	<b>209,50</b>
	Platinum	486288	<b>217,50</b>
605 mm	Biały	486190	<b>250,00</b>
	Platinum	486188	<b>260,00</b>
	Graphite	486128	<b>275,00</b>



### LISTWA WIESZANA

Listwa pozioma przeznaczona do mocowania haków i uchwytów w pomieszczeniu gospodarczym, garażu lub pralni. Może być montowana pomiędzy szynami pionowymi lub bezpośrednio do ściany. W zestawie z uchwytami, zakończeniami szyny oraz specjalnym łącznikiem w celu połączenia z sąsiednią listwą.

S x G x W	KOLOR	NR. ART.	CENA
575 x 18 x 64 mm	Biały	473110	<b>106,50</b>
	Platinum	473180	<b>110,50</b>



### HAK PODWÓJNY LISTWY WIESZANEJ

Podwójny hak do wieszania. Odpowiedni do wieszania płaszczy lub torebek. Mocuje się przez wpinanie do organizatora lub listwy poziomej. Może być łączony z innymi akcesoriami do przechowywania. W zestawie 3 szt.

S x G x W	KOLOR	NR. ART.	CENA
575 x 18 x 64 mm	Biały	471410	<b>19,50</b>



### HAK LISTWY WIESZANEJ

Klasyczny kształt haka do przechowywania torebek lub płaszczy. Mocuje się przez wpinanie do organizatora lub listwy poziomej. Można zestawiać z innymi akcesoriami do organizatora oraz mocować bezpośrednio w szynie pionowej wieszanej lub przykręcanej. W zestawie 3 szt.

S x G x W	KOLOR	NR. ART.	CENA
18 x 33 x 80 mm	Biały	471310	<b>17,50</b>



### PUDEŁKO LISTWY WIESZANEJ

Pojemnik na niewielkie przedmioty jak klucze, spinacze do bielizny czy spinacze biurowe. Pasuje do listwy wieszanej.

S x G x W	KOLOR	NR. ART.	CENA
112 x 110 x 80 mm	Biały	475410	16,00



### DRĄŻEK

Drążek do wieszania odzieży, ułatwia przeglądanie wiszących ubrań. Można zamontować, do wsporników w systemie wiszanym, między dwoma zestawami koszy wolnostojących. Kompletuje się z uchwytami drążka. Dostępny w różnych rozmiarach. Może być docięty do wymiaru.

SZEROKOŚĆ	KOLOR	NR. ART.	CENA
480 mm	Srebrny	620405	<b>30,50</b>
635 mm	Srebrny	620605	<b>39,50</b>
930 mm	Srebrny	620905	<b>45,50</b>
1245 mm	Srebrny	621205	<b>69,00</b>

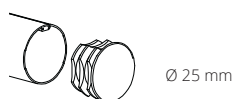

### ZASŁEPKA DO DRĄŻKA

Zasłepka do drążka montowana na obu końcach drążka dla uzyskania eleganckiego wykończenia. Zestaw 2 szt.

S x G x W	KOLOR	NR. ART.	CENA
18 x 25 x 25 mm	Srebrny	623905	<b>11,00</b>

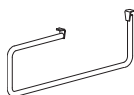

### WIESZAK PÓŁKI AŻUROWEJ

Wieszak półki ażurowej stosuje się tam gdzie jest zbyt mała głębokość, a wieszaki umieszcza się jeden za drugim. Wpinany pod półkę ażurową lub półkę/kosz. Dostępne w kilku rozmiarach.

Szerokość: 11 mm Wysokość: 88 mm

GLĘBOKOŚĆ	KOLOR	NR. ART.	CENA
272 mm	Srebrny	491688	<b>54,00</b>
387 mm	Srebrny	602788	<b>64,00</b>

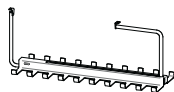

### WIESZAK NA KRAWATY I PASKI

Wysuwany wieszak na krawaty i paski z haczykami, zapewniający oszczędną w przestrzeni organizację akcesoriów, takich jak krawaty, paski i szalki. Wpinany pod półkę ażurową lub półkę/ koszem.

Szerokość: 120 mm Wysokość: 143 mm

GLĘBOKOŚĆ	KOLOR	NR. ART.	CENA
395 mm	Srebrny	490980	<b>165,50</b>

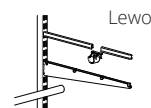

### NAKLADKA NA WSPORNIK Z UCHWYTEM DRĄŻKA

Do użycia, gdy drążek do szafy jest umieszczony na boku wspornika, aby uzyskać więcej miejsca do wieszania. Nakładka wspornika nadaje eleganckie wykończenie. Nadaje się do wspornika po lewej lub prawej stronie. Nie jest wymienna.

Szerokość: 33 mm Wysokość: 33 mm

GLĘBOKOŚĆ	KOLOR	NR. ART.	CENA
420 mm Lewo	Biały	480610	<b>17,00</b>
420 mm Prawo	Biały	480710	<b>17,00</b>
420 mm Lewo	Platinum	480680	<b>17,50</b>
420 mm Prawo	Platinum	480780	<b>17,50</b>
420 mm Lewo	Graphite	480625	<b>18,50</b>
420 mm Prawo	Graphite	480725	<b>18,50</b>



### UCHWYT DRĄŻKA DO WSPORNIKA

Uchwyt drążka montuje się we wspornikach w otworze na uchwyt drążka. Dwa drążki mogą być połączone na uchwycie drążka dla zwiększenia elastyczności systemu. Maksymalna zalecana odległość między dwoma uchwytami drążka wynosi 90 cm.

Szerokość: 35 mm Głębokość: 43 mm

WYSOKOŚĆ	KOLOR	NR. ART.	CENA
77 mm	Biały	470910	<b>11,00</b>
	Platinum	470980	<b>11,00</b>
	Graphite	470928	<b>12,00</b>

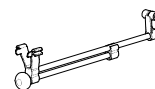

### ROZSUWANY DRĄŻEK NA UBRANIA

Rozsuwany drążek na ubrania służy do wieszania wieszaków jeden za drugim. Można go zsunąć, kiedy nie jest używany. Mocuje się pod półką.

S x G x W	KOLOR	NR. ART.	CENA
40 x 286 x 63 mm	Srebrny/Transparentny	605730	<b>64,00</b>

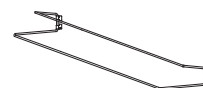

### DRĄŻEK NA BUTY

Drążek na buty do przechowywania butów w płytkich przestrzeniach. Nadaje się do butów na obcasach. Posiada zintegrowane wsporniki i mocuje się między dwoma szynami pionowymi.

Głębokość: 194 mm Wysokość: 92 mm

SZEROKOŚĆ	KOLOR	NR. ART.	CENA
598 mm	Biały	482010	<b>54,00</b>

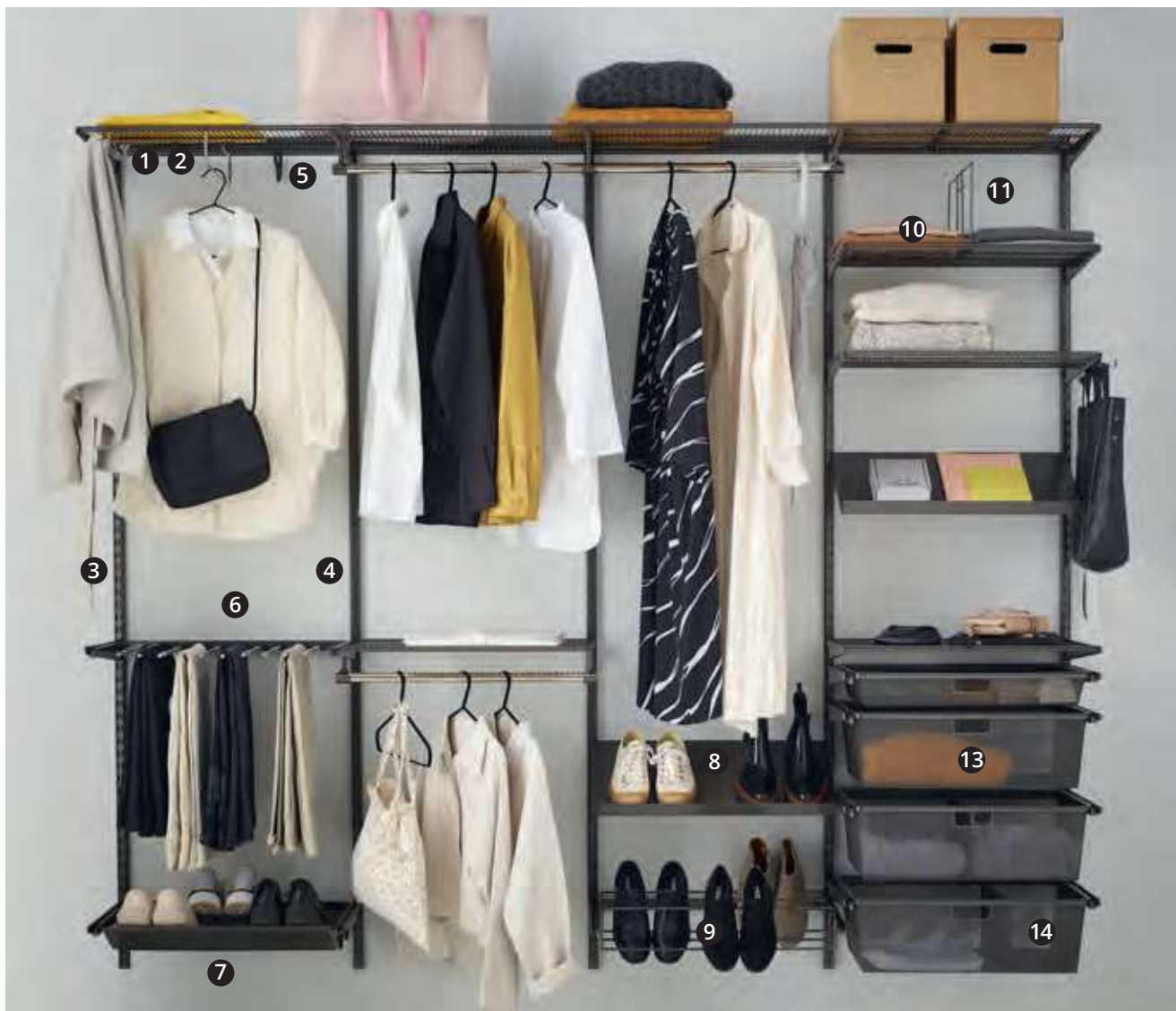

KOLOR GRAFIT

- |                              |   |
|------------------------------|---|
| 1. SZYNA POZIOMA             | 8. PÓŁKA METALOWA POCHYŁA                           |
| 2. OSŁONA SZYNY              | 9. DRĄŻEK NA BUTY                                   |
| 3. SZYNA PIONOWA             | 10. PÓŁKA AŻUROWA                                   |
| 4. MASKOWNICA SZYNY PIONOWEJ | 11. PRZEGRODA PÓŁKI                                 |
| 5. HAKI PÓŁKI AŻUROWEJ       | 12. WIESZAK BOCZNY                                  |
| 6. WIESZAK NA SPODNIE        | 13. KOSZ MESH DO RAMY WYSUWNEJ & WYSUWNA RAMA KOSZA |
| 7. PÓŁKA NA BUTY MESH        | 14. PRZEGRODA KOSZA MESH                            |



Wskazówki jak zaplanować swoją przestrzeń do przechowywania oraz instrukcję montażu znajdziesz na **elfa.com**

# UBRANIA & OBUWIE

Stwórz harmonię we własnej garderobie. Dzięki naszym innowacyjnym akcesoriom do przechowywania, każda rzecz znajdzie swoje miejsce. Wybierz kolor Biały lub Grafit.



KOLOR BIAŁY

1. WIESZAK BOCZNY
2. PRZEGRODA PÓŁKI
3. WIESZAK PÓŁKI AŻUROWEJ
4. PÓŁKA AŻUROWA
5. WIESZAK NA KRAWATY I PASKI
6. PÓŁKA MELAMINOWA
7. PRZEGRODA KOSZA MESH
8. KOSZ MESH DO RAMY WYSUWNEJ & WYSUWNA RAMA KOSZA
9. KOSZ DO RAMY WYSUWNEJ & WYSUWNA RAMA KOSZA
10. DRAŻEK NA BUTY
11. DRAŻEK NA BUTY
12. HAKI PÓŁKI AŻUROWEJ
13. ROZSUWANY DRAŻEK NA UBRANIA
14. PÓŁKA METALOWA POCHYŁA
15. PÓŁKA/KOSZ
16. WIESZAK NA SPODNIE
17. PÓŁKA NA BUTY MESH



18. LISTWA WIESZANA
19. PUDEŁKO LISTWY WIESZANEJ
20. HAK LISTWY WIESZANEJ
21. HAK PODWÓJNY LISTWY WIESZANEJ

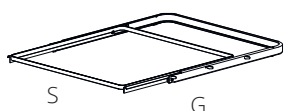

### WYSUWNA RAMA KOSZA

Wysuwna rama kosza lub kosza mesh. Łatwy montaż między dwoma wspornikami bez użycia narzędzi.

S x G x W	KOLOR	NR. ART.	CENA
449 x 336 x 25 mm	Biały	234010	<b>114,50</b>
449 x 430 x 25 mm	Biały	254515	<b>117,00</b>
449 x 430 x 25 mm	Platinum	254585	<b>121,50</b>
449 x 430 x 25 mm	Graphite	254528	<b>128,50</b>
605 x 336 x 25 mm	Biały	236010	<b>117,00</b>
605 x 430 x 25 mm	Biały	266015	<b>130,00</b>
605 x 430 x 25 mm	Platinum	266085	<b>135,00</b>
605 x 430 x 25 mm	Graphite	266028	<b>143,00</b>



### KOSZ DO RAMY WYSUWNEJ

Kosz do ramy wysuwnej z dobrą wentylacją i widocznością dla przeglądu zawartości.

S x G x W	KOLOR	NR. ART.	CENA
427 x 427 x 85 mm	Biały	144115	<b>80,50</b>
427 x 427 x 185 mm	Biały	144215	<b>91,50</b>
427 x 427 x 285 mm	Biały	144315	<b>119,00</b>
580 x 427 x 85 mm	Biały	164110	<b>84,50</b>
580 x 427 x 85 mm	Platinum	164180	<b>87,50</b>
580 x 427 x 185 mm	Biały	164210	<b>101,00</b>
580 x 427 x 185 mm	Platinum	164280	<b>105,00</b>
580 x 427 x 285 mm	Biały	164310	<b>117,50</b>
580 x 427 x 285 mm	Platinum	164380	<b>122,00</b>

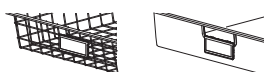

### OPRAWKA NA ETYKIETY

Uchwyt i etykiety na kosz, umożliwiające łatwe przechowywanie i dobry przegląd. Do połączenia z koszami Mesh i koszami. Wpinane do kosza. W zestawie 4 szt.

S x G x W	KOLOR	NR. ART.	CENA
85 x 9 x 37 mm	Transparentny	223030	<b>11,00</b>

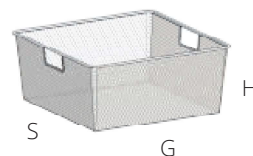

### KOSZ MESH DO RAMY WYSUWNEJ

Kosz mesh do ramy wysuwnej z dobrą wentylacją i widocznością dla przeglądu zawartości, również mniejszych przedmiotów.

S x G x W	KOLOR	NR. ART.	CENA
427 x 327 x 85 mm	Biały	134190	<b>93,50</b>
427 x 327 x 185 mm	Biały	134290	<b>103,00</b>
580 x 327 x 85 mm	Biały	136190	<b>120,00</b>
580 x 327 x 185 mm	Biały	136290	<b>130,00</b>
427 x 427 x 85 mm	Biały	144190	<b>114,00</b>
427 x 427 x 85 mm	Platinum	144188	<b>118,50</b>
427 x 427 x 85 mm	Graphite	144125	<b>125,50</b>
427 x 427 x 185 mm	Biały	144290	<b>124,50</b>
427 x 427 x 185 mm	Platinum	144288	<b>130,00</b>
427 x 427 x 185 mm	Graphite	144225	<b>137,50</b>
427 x 427 x 285 mm	Biały	144390	<b>158,00</b>
427 x 427 x 285 mm	Platinum	144388	<b>164,00</b>
427 x 427 x 285 mm	Graphite	144325	<b>173,00</b>
580 x 427 x 85 mm	Biały	164190	<b>126,00</b>
580 x 427 x 85 mm	Platinum	164188	<b>131,00</b>
580 x 427 x 85 mm	Graphite	164128	<b>138,50</b>
580 x 427 x 185 mm	Biały	164290	<b>145,00</b>
580 x 427 x 185 mm	Platinum	164288	<b>150,50</b>
580 x 427 x 185 mm	Graphite	164228	<b>159,00</b>
580 x 427 x 285 mm	Biały	164390	<b>167,50</b>
580 x 427 x 285 mm	Platinum	164388	<b>174,00</b>
580 x 427 x 285 mm	Graphite	164328	<b>184,00</b>

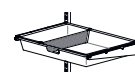

### PRZEGRODA KOSZA MESH

Przegroda kosza Mesh. Umożliwia organizowanie małych przedmiotów i zapewnia dobry przegląd. Pasuje do wysuwnych koszy Mesh o wysokości 85 i 185 mm. Można zastosować kilka w dowolnej pozycji. W zestawie 2 szt.

S x G x W	KOLOR	NR. ART.	CENA
10 x 431 x 80 mm	Biały	223290	<b>53,50</b>
	Platinum	223288	<b>55,50</b>
	Graphite	223228	<b>58,50</b>
10 x 431 x 180 mm	Biały	223390	<b>72,00</b>
	Platinum	223388	<b>75,00</b>
	Graphite	223328	<b>79,50</b>



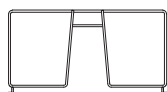

### PRZEGRODA PÓŁKI

Przegroda półki ażurowej pozwala podzielić półkę na kilka sekcji. Może być regulowana poprzecznie, co zapewnia bardziej elastyczne przechowywanie. Do zamontowania w dowolnym miejscu na półce ażurowej. Kilka przegródek można umieścić na jednej półce. Dostępna w kilku rozmiarach.

Szerokość: 54 mm Wysokość: 200 mm

GŁĘBOKOŚĆ	KOLOR	NR. ART.	CENA
311 mm	Biały	100162	<b>48,00</b>
	Graphite	100325	<b>53,00</b>
411 mm	Biały	100163	<b>50,00</b>
	Platinum	100248	<b>52,00</b>
	Graphite	100225	<b>55,00</b>

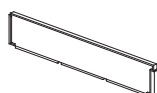

### PRZEGRODA PÓŁKI AŻUROWEJ

Przegroda do półka/kosza pozwala na podział na kilka sekcji. Półka/kosz może być regulowana poprzecznie, co zapewnia bardziej elastyczne przechowywanie. Wystarczy wpiąć do półki/kosza. Kilka przegród można umieścić na jednej półce. Dostępne w różnych rozmiarach. W zestawie 2 szt.

Szerokość: 11 mm Wysokość: 95 mm.

GŁĘBOKOŚĆ	KOLOR	NR. ART.	CENA
334 mm	Transparentny	473018	<b>48,00</b>
427 mm	Transparentny	601508	<b>69,00</b>



### ETYKIETA PÓŁKI AŻUROWEJ

Uchwyty i etykiety na półki ażurowe i półki/kosze, umożliwiające łatwe przechowywanie i dobry przegląd. Do połączenia z półkami ażurowymi i półkami/koszami. Wpinane do półek. W zestawie 4 szt.

S x G x W	KOLOR	NR. ART.	CENA
102 x 16 x 33 mm	Transparentny	100527	<b>37,50</b>

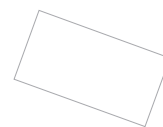

### PLASTIKOWA WKŁADKA PÓŁKI AŻUROWEJ

Wkładka plastikowa półki ażurowej, która zapewnia solidną powierzchnię i zapobiega spadaniu drobnych przedmiotów z półki. Przezroczysta dla dobrego przeglądu. Dostępna w różnych rozmiarach.

Wysokość: 1 mm

SZEROKOŚĆ x GŁĘBOKOŚĆ	KOLOR	NR. ART.	CENA
450 x 291 mm	Transparentny	614330	<b>23,50</b>
606 x 291 mm	Transparentny	616330	<b>31,50</b>
901 x 291 mm	Transparentny	619330	<b>40,00</b>
450 x 393 mm	Transparentny	614430	<b>28,00</b>
606 x 393 mm	Transparentny	616430	<b>36,50</b>
901 x 393 mm	Transparentny	619430	<b>48,00</b>



### HAKI PÓŁKI AŻUROWEJ

Haki półki ażurowej, wpinane pod półkę ażurową lub półkę/kosz. Nadają się do eleganckiego przechowywania torebek, pasków, krawatów, biżuterii, szalików lub kapeluszy. Można umieścić w dowolnym miejscu. Zestaw 3 szt.

Szerokość: 23 mm Głębokość: 30 mm

WYSOKOŚĆ	KOLOR	NR. ART.	CENA
81 mm	Biały	472410	<b>42,00</b>
	Platinum	472480	<b>43,50</b>
	Graphite	472425	<b>45,50</b>

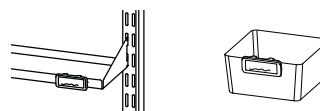

### OPRAWKA NA ETYKIETY

Uchwyty i etykiety, umożliwiające łatwe przechowywanie małych przedmiotów. Stosowane do półek dwustronnych. W zestawie 4 szt.

S x G x W	KOLOR	NR. ART.	CENA
49 x 8 x 22 mm	Transparentny	475630	<b>10,50</b>

# WPINANE PÓŁKI I KOSZE

Półki i kosze są ważne dla efektywnego przechowywania. W systemie wpinanym można dowolnie wybierać pomiędzy materiałami, różnorodnym wzornictwem i wymiarami. Montaż nie wymaga używania narzędzi. Można dodać wiele akcesoriów, aby udoskonalić system przechowywania.



## PÓŁKA/KOSZ

Półka/kosz z przednią i tylną krawędzią, utrzymująca przedmioty na miejscu. Dobrze wentylowana, utrzymująca ubrania w świeżości zapewniająca dobrą widoczność. Łatwo wpinana pomiędzy wspornikami, bez użycia narzędzi. Kompletuje się ze wspornikiem o odpowiedniej głębokości. Dostępne w różnych rozmiarach i kolorach.

Wysokość: 96 mm

SZEROKOŚĆ x GŁĘBOKOŚĆ	KOLOR	NR. ART.	CENA
607 x 337 mm	Biały	457018	<b>80,00</b>
	Platinum	457068	<b>83,00</b>
902 x 337 mm	Biały	457110	<b>117,00</b>
	Platinum	457180	<b>122,00</b>
607 x 438 mm	Biały	457218	<b>109,50</b>
	Platinum	457248	<b>114,00</b>
902 x 438 mm	Biały	457318	<b>165,00</b>
	Platinum	457348	<b>171,50</b>

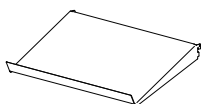

## PÓŁKA METALOWA POCHYLEŁA

Pochyła metalowa półka z przednią krawędzią i zintegrowanymi wspornikami. Nadaje się do wystawiania butów, książek i czasopism.

S x G x W	KOLOR	NR. ART.	CENA
598 x 348 x 75 mm	Biały	454510	<b>151,50</b>
	Platinum	454580	<b>157,50</b>
	Graphite	454525	<b>167,00</b>



## PÓŁKA METALOWA DWUSTRONNA

Dwustronna półka, którą można zainstalować jako półkę lub tacę, odpowiednia do przechowywania mniejszych przedmiotów w płytkich przestrzeniach. Uzupełnij przezroczystymi pudełkami Elfa. Wyposażona w zintegrowane wsporniki, może być montowana między dwoma szynami pionowymi. Dostępna w różnych rozmiarach.

S x G x W	KOLOR	NR. ART.	CENA
598 x 115 mm	Biały	453110	<b>62,00</b>
	Platinum	453180	<b>64,50</b>
598 x 267 mm	Biały	453310	<b>114,50</b>
	Platinum	453380	<b>119,00</b>

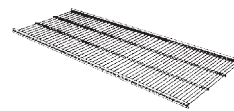

## PÓŁKA AŻUROWA

Półka ażurowa z dobrą wentylacją i przezroczystością dla lepszego użytkowania. Łatwo wpinana pomiędzy wspornikami, bez użycia narzędzi. Kompletuje się ze wspornikiem o odpowiedniej głębokości. Dostępne w różnych rozmiarach. Można przyciąć do żądanej szerokości.

Wysokość: 14 mm

SZEROKOŚĆ x GŁĘBOKOŚĆ	KOLOR	NR. ART.	CENA
450 x 305 mm	Biały	452618	<b>41,50</b>
	Platinum	452648	<b>43,00</b>
	Graphite	452625	<b>45,50</b>
607 x 305 mm	Biały	450210	<b>54,00</b>
	Platinum	450280	<b>56,00</b>
	Graphite	451025	<b>59,50</b>
902 x 305 mm	Biały	450410	<b>82,00</b>
	Platinum	450480	<b>85,50</b>
	Graphite	451125	<b>90,50</b>
1212 x 305 mm	Biały	451210	<b>109,50</b>
	Platinum	451280	<b>114,00</b>
	Graphite	452748	<b>52,50</b>
450 x 405 mm	Biały	452718	<b>50,00</b>
	Platinum	452748	<b>52,50</b>
	Graphite	452725	<b>55,50</b>
607 x 405 mm	Biały	450310	<b>64,00</b>
	Platinum	450380	<b>67,00</b>
	Graphite	451425	<b>70,00</b>
902 x 405 mm	Biały	450510	<b>87,50</b>
	Platinum	450580	<b>91,00</b>
	Graphite	451525	<b>96,50</b>
1212 x 405 mm	Biały	451610	<b>131,50</b>
	Platinum	451680	<b>137,00</b>
	Graphite	452818	<b>70,00</b>
450 x 494 mm	Biały	452818	<b>70,00</b>
	Platinum	451848	<b>97,00</b>
	Graphite	451910	<b>121,00</b>
607 x 494 mm	Biały	451818	<b>93,00</b>
	Platinum	451848	<b>97,00</b>
	Graphite	451910	<b>121,00</b>
902 x 494 mm	Biały	451910	<b>121,00</b>
	Platinum	451980	<b>125,50</b>
	Graphite	452018	<b>161,50</b>
1212 x 494 mm	Biały	452018	<b>161,50</b>
	Platinum	452048	<b>167,50</b>
	Graphite	452048	<b>167,50</b>



## PÓŁKA MELAMINOWA

Półka melaminowa z gładką powierzchnią. Montuje się między dwoma wspornikami. Kompletuje się ze wspornikiem o odpowiedniej głębokości. Dostępna w kilku rozmiarach.

Wysokość: 20 mm

SZEROKOŚĆ x GŁĘBOKOŚĆ	KOLOR	NR. ART.	CENA
449 x 424 mm	Biały	654410	<b>133,50</b>
605 x 323 mm	Biały	656310	<b>123,00</b>
605 x 424 mm	Biały	656410	<b>143,50</b>
605 x 503 mm	Biały	656510	<b>161,50</b>

# WSPORNIKI I AKCESORIA

Wsporniki stanowią podstawowy produkt do montowania elementów odpowiadających konkretnym funkcjom przechowywania np. półki i kosze.



## WSPORNIK PÓŁKI AŻUROWEJ

Wspornik montuje się na szynach pionowych wieszanych i szynach pionowych przykręconych. Posiada wycięcia na uchwyt drążka. Służy do mocowania półek ażurowych i koszy lub innych elementów wysuwnych - wieszak na spodnie, półka na buty. Dostępne w kilku rozmiarach.

Szerokość: 13 mm

G x W	KOLOR	NR. ART.	CENA
320 x 55 mm	Biały	410310	<b>16,00</b>
	Platinum	410380	<b>16,50</b>
	Graphite	411325	<b>18,0</b>
420 x 52 mm	Biały	414210	<b>21,50</b>
	Platinum	414280	<b>22,50</b>
	Graphite	414225	<b>23,50</b>
500 x 73 mm	Biały	410510	<b>33,00</b>
	Platinum	410580	<b>34,00</b>



## NAKLADKA NA WSPORNIK

Nakładka na wspornik używana, aby uzyskać eleganckie wykończenie i chronić przed brudem i kurzem. Zakrywa nieużywaną część wspornika. Dostępna w wersji lewostronnej lub prawostronnej. Dostępna do wsporników o różnych głębokościach.

Szerokość: 8 mm Wysokość: 16mm

GŁĘBOKOŚĆ	KOLOR	NR. ART.	CENA
Lewo 320 mm	Biały	601218	<b>10,50</b>
	Platinum	601288	<b>10,50</b>
	Graphite	601225	<b>11,00</b>
Prawo 320 mm	Biały	601318	<b>10,50</b>
	Platinum	601388	<b>10,50</b>
	Graphite	601325	<b>11,00</b>
Lewo 420 mm	Biały	601618	<b>11,00</b>
	Platinum	601688	<b>11,00</b>
	Graphite	601625	<b>12,00</b>
Prawo 420 mm	Biały	601718	<b>11,00</b>
	Platinum	601788	<b>11,00</b>
	Graphite	601725	<b>12,00</b>
Lewo 500 mm	Biały	602918	<b>11,50</b>
	Platinum	602988	<b>11,50</b>
Prawo 500 mm	Biały	603018	<b>11,50</b>
	Platinum	603088	<b>11,50</b>



## NAKLADKA ŚRODKOWA

Nakładka środkowa używana, aby uzyskać eleganckie wykończenie i chronić przed brudem i kurzem. Wykorzystywana do zakrycia wspornika pomiędzy dwoma elementami wysuwymi. Dostępna do wsporników o różnych głębokościach.

Szerokość: 14 mm Wysokość: 21 mm

GŁĘBOKOŚĆ	KOLOR	NR. ART.	CENA
321 mm	Biały	609010	<b>12,00</b>
421 mm	Biały	608010	<b>13,00</b>
	Platinum	608080	<b>13,00</b>
	Graphite	608025	<b>14,00</b>

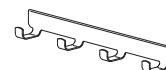

## WIESZAK BOCZNY

Wieszak boczny, zapewniający łatwy dostęp i elastyczne zawieszanie pasków, krawatów, szalików, szlafroków lub kurtek. Montowany z boku wspornika o odpowiedniej głębokości.

Szerokość: 36 mm Wysokość: 47 mm

S x G x W	KOLOR	NR. ART.	CENA
4 haczyki, 316 mm	Biały	473316	<b>31,00</b>
5 haczyki, 417 mm	Biały	473416	<b>35,50</b>
	Platinum	473486	<b>37,50</b>
	Graphite	473425	<b>39,50</b>



### SZYNA PIONOWA WOLNOSTOJĄCA

Szyny pionowe do stosowania w przypadku systemu wolnostojącego, nie wymaga montażu do ściany. Komplet z regulowanymi nóżkami i zestawem stabilizującym. Dostępne w różnych wysokościach.

Szerokość: 25 mm Głębokość: 50 mm

WYSOKOŚĆ	KOLOR	NR. ART.	CENA
1036 mm	Biały	401010	<b>123,00</b>
	Platinum	401080	<b>127,50</b>
2124 mm	Biały	402110	<b>169,50</b>
	Platinum	402180	<b>176,50</b>



### STOPKA

Stopki do montażu systemu wolnostojącego. Mają regulowaną wysokość, aby uzyskać stabilność systemu pomimo nierównej powierzchni. Dołączone klipsy do przymocowania półki ażurowej bezpośrednio do stóp. Dostępne w kilku głębokościach, aby dopasować się do głębokości zabudowy.

Szerokość: 34 mm Wysokość: 135 mm

GŁĘBOKOŚĆ	KOLOR	NR. ART.	CENA
470 mm	Biały	603710	<b>143,50</b>
560 mm	Biały	603810	<b>155,50</b>
	Platinum	603880	<b>161,50</b>

#### INSTRUKCJA WYBORU NÓŻEK DLA SYSTEMU WOLNOSTOJĄCEGO

Rozwiązanie jednostronne i dwustronne:

Długa stopka pasuje do półek i elementów wysuwnych o głębokości 30, 40 i 50.

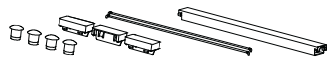

### ZESTAW STABILIZUJĄCY

Zestaw zapewniający stabilność w systemie wolnostojącym. Zamontowany między dwoma szynami pionowymi wolnostojącymi i stopkami.

Głębokość: 40 mm Wysokość: 31 mm

SZEROKOŚĆ	KOLOR	NR. ART.	CENA
605 mm	Biały	603910	<b>80,00</b>
	Platinum	603980	<b>83,00</b>



### REGULATOR WYSOKOŚCI STOPEK

Regulator wysokości stopek, przeznaczony do podwyższenia systemu wolnostojącego o 50 mm. Do użycia np. przy wysokich cokółkach. Do montażu pod stopą do systemu wolnostojącego. W zestawie 2 szt.

Szerokość: 20 mm Głębokość: 20 mm

WYSOKOŚĆ	KOLOR	NR. ART.	CENA
50 mm	Aluminium	604048	<b>48,00</b>

## SYSTEM WOLNOSTOJĄCY

System wolnostojący jest jedną z opcji montażu. Jest to rozwiązanie podłogowe, które uzupełniasz o elementy odpowiednie dla danej funkcji przechowywania. Wybierz wersję dwustronną lub jednostronną.



Jest to opcja idealna, kiedy nie możesz lub nie chcesz montować systemu bezpośrednio na ścianie, np. kiedy ściana nie udźwignie obciążenia, kiedy na ścianie jest okno lub kiedy chcesz, aby pozostała nietknięta. Jest to również rozwiązanie idealne jako przegroda pomieszczenia, ponieważ elementy pionowe są dwustronne. Uzupełnij o elementy pasujące do właściwości przechowywania, np. przechowywanie ubrań, garaż czy pralnia.



Jeśli chcesz zamontować półkę ażurową na dole, użyj załączonych klipsów (5).

### WYMIARY ZŁOŻONEGO SYSTEMU

WYSOKOŚĆ	GLĘBOKOŚĆ
Zabudowa wysoka: 220 cm	Krótką stopa: 50 cm
Zabudowa niska: 111 cm	Długą stopa: 59 cm

MODUŁY	Szerokość 60 (cc: 607 mm)
1	635 mm
2	1239 mm
3	1846 mm
4	2453 mm
5	3060 mm

Uwaga! Gdy używane są regulatory wysokości stóp, wysokość całego rozwiązania jest o 5 cm wyższa.



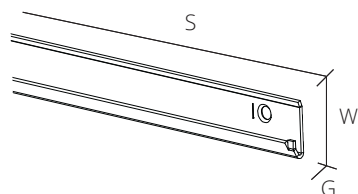

### SZYNA POZIOMA

Szyrna pozioma jest podstawowym elementem systemu wieszanego mocowanym do ściany. Na niej zawieszamy szyny pionowe. Dla większej wygody posiada zintegrowaną blokadę uniemożliwiającą wypadanie szyn pionowych na boki. Zwiększa elastyczność systemu i ogranicza ilość dziur w ścianach. Użyj osłony w celu uzyskania eleganckiego wyglądu. Może być docinana.

Głębokość: 10 mm Wysokość: 32 mm

SZEROKOŚĆ	KOLOR	NR. ART.	CENA
644 mm	Biały	423310	<b>52,00</b>
4 otwory na śruby	Platinum	423380	<b>54,00</b>
	Graphite	423325	<b>57,00</b>
940 mm	Biały	423410	<b>59,00</b>
	Platinum	423480	<b>61,50</b>
5 otwory na śruby	Graphite	423425	<b>64,50</b>
	Biały	423510	<b>69,00</b>
1253 mm	Platinum	423580	<b>72,00</b>
	Graphite	423525	<b>76,00</b>
1862 mm	Biały	423610	<b>85,00</b>
	Platinum	423680	<b>88,50</b>
10 otwory na śruby	Graphite	423625	<b>94,00</b>

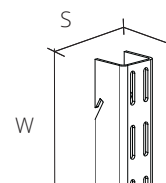

### SZYNA PIONOWA

Szyny pionowe wieszane przeznaczone do montażu półek, koszy oraz innych funkcji przechowywania. Łatwe do zamontowania i regulacji, wystarczy zawiesić szynę pionową na szynie poziomej i przesunąć do żądanej pozycji. Można je również przymocować do ściany przy pomocy dostępnych otworów. Aby uzyskać jeszcze dłuższe szyny, można połączyć je ze specjalnym przedłużeniem szyny pionowej. Dostępne w różnych wysokościach. Można docinać.

Szerokość: 25 mm Głębokość: 23 mm

WYSOKOŚĆ	KOLOR	NR. ART.	CENA
988 mm	Biały	427510	<b>38,50</b>
	Platinum	427580	<b>39,50</b>
	Graphite	427525	<b>42,00</b>
1532 mm	Biały	427610	<b>70,50</b>
	Platinum	427680	<b>74,00</b>
	Graphite	427625	<b>81,00</b>
2012 mm	Biały	428210	<b>84,50</b>
	Biały	427710	<b>95,00</b>
	Platinum	427780	<b>98,50</b>
2140 mm	Graphite	427725	<b>104,50</b>
	Biały	427810	<b>102,00</b>
	Platinum	427880	<b>106,00</b>
2300 mm	Graphite	427825	<b>112,00</b>

### KLIPS BLOKUJĄCY DO SZYNY PIONOWEJ

Opcjonalny klips blokujący szynę pionową montowaną na szynie poziomej. Idealny w sytuacji, kiedy możliwe jest niekontrolowane uderzenie w system. Montowany na szynie poziomej w celu zabezpieczenia szyny pionowej. Komplet 4 sztuk.

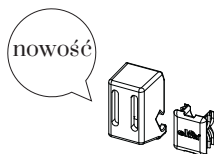

NR. ART.	KOLOR	CENA
428310	Biały	<b>35,00</b>
428325	Graphite	<b>35,00</b>

### ŚRUBY I KOŁKI

Do montażu na ścianach drewnianych lub na ścianach betonowych. 4,8 x 64 mm. W zestawie 10 szt.



NR. ART.	CENA
470696	<b>21,00</b>

### ŚRUBY G5

Do montażu na ścianach gipsowych. Grubość ściany 9-26 mm. W zestawie 5 szt.



NR. ART.	CENA
471815	<b>28,50</b>

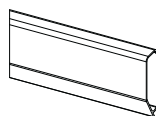

### OSŁONA SZYNY

Dekoracyjna osłona, która ukrywa śruby i otwory po montażu szyny poziomej. Dostępne w różnych rozmiarach, mogą być docięte na żądany wymiar.

SZEROKOŚĆ x WYSOKOŚĆ	KOLOR	NR. ART.	CENA
580 x 36 mm	Biały	429110	<b>9,00</b>
	Platinum	429180	<b>9,00</b>
	Graphite	429125	<b>9,50</b>

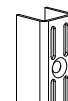

### PRZEDŁUŻENIE SZYNA PIONOWA HS

Specjalna szyna pionowa przeznaczona do umieszczenia pod drugą szyną pionową, aby móc połączyć je razem. Użyj adaptera przedłużającego. Dostosowując łączną wysokość szyn, możesz dociąć szynę przedłużającą.

WYSOKOŚĆ	KOLOR	NR. ART.	CENA
1148 mm	Biały	427910	<b>40,00</b>
	Platinum	427980	<b>41,50</b>
	Graphite	427925	<b>43,50</b>

### ŁĄCZNIK SZYNY PIONOWEJ

Adapter przeznaczony do połączenia szyny pionowej z przedłużeniem szyny pionowej

KOLOR	NR. ART.	CENA
Biały	428010	<b>16,50</b>
Platinum	428080	<b>18,00</b>
Graphite	428025	<b>17,50</b>



### MASKOWNICA SZYNY PIONOWEJ

Maskownica szyny pionowej, montowana do szyn pionowych. Zapewnia elegancki wygląd, zakrywając sloty. Sprzedawana w rolkach, można ją przyciąć na żądaną wysokość.

S x G x W	KOLOR	NR. ART.	CENA
19 x 7 x 4224 mm	Biały	427410	<b>64,00</b>
	Platinum	427480	<b>64,00</b>
	Graphite	427425	<b>70,00</b>

# SYSTEM WIESZANY

Montaż na szynie poziomej jest jedną z opcji mocowania. Wszystko jest zawieszane na szynie poziomej.



Przykręć szynę poziomą do ściany. Zawieś na niej szyny pionowe, wsporniki. Uzupełnij o funkcje potrzebne do przechowywania, aby zmieścić m.in. odzież, elementy w garażu lub pralni. Ponieważ szynę poziomą można przyciąć na wymiar, jest idealna do praktycznie każdej przestrzeni tradycyjnymi ścianami.



*Przykręć szynę poziomą do ściany, zostaw minimum 15 mm szczeliny do sufitu.*

*Aby uzyskać jak najlepsze wrażenia wizualne, zalecamy zamontowanie szyny poziomej na wysokości, na której chcesz umieścić górne półki. Zawieś szyny poziome.*



*Wepnij wsporniki w odpowiednich miejscach.*



*Uzupełnij o elementy odpowiadające funkcji przechowywania.*



*Aby system pozostał bardziej stabilny i lepiej przylegał do ściany, szyny pionowe wieszane można przykręcić do ściany za pomocą śrub.*

## WYMIARY ZŁOŻONEGO SYSTEMU

System wieszany

Uwaga: Szerokość modułu w tabeli obejmuje zakończenia szyny poziomej 4 mm z każdej strony.

Moduł (szer. mm zawiera szynę poziomą)	Szerokość 45 (cc: 451 mm)	Szerokość 60 (cc: 607 mm)	Szerokość 90 (cc: 902 mm)
1	487	644	940
2	940	1253	1862
3	1392	1862	2767
4	1862	2471	3689
5	2297	3080	4594



Sprawdź instrukcje obsługi na **elfa.com**

# ROZPOCZNIJ OD 3 PROSTYCH KROKÓW

## 1. WYBIERZ SYSTEM WIESZANY LUB WOLNOSTOJĄCY

Proponujemy rozwiązanie do wnętrza na szynie poziomej. Ale jeżeli nie możesz lub nie chcesz przykręcać elementów do ścian, możesz skorzystać z systemu wolnostojącego.



SYSTEM WIESZANY Strona 8

*System wieszany na szynie poziomej, Jedynym elementem przykręcanym do ściany.*



SYSTEM WOLNOSTOJĄCY Strona 10

*Rozwiązanie wolnostojące odpowiednie do stworzenia wyspy po środku lub w niestandardowych przestrzeniach.*

## 2. DODAJ PÓŁKI I KOSZE

Dodaj półki i kosze odpowiednie do twoich potrzeb.



PÓŁKI Strona 63



KOSZE Strona 65

## 3. KOMPLETNE ROZWIĄZANIA DLA OKREŚLONYCH POTRZEB

Dodaj akcesoria, aby gotowe rozwiązanie odpowiadało konkretnemu zastosowaniu.



UBRANIA & OBUWIE Strona 66



DÉCOR UBRANIA & OBUWIE\* Strona 71



PRALNIA & SPRZĄTANIE Strona 79



GARAŻ & PRZECHOWYWANIE Strona 82



HOBBY & DOMOWE BIURO Strona 88

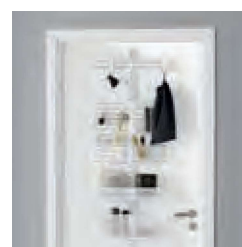

SYSTEM ŚCIENNO-DRZWIOWY Strona 92

# SYSTEM WPINANY

# Trzy genialne systemy przechowywania na każdą okazję

## SYSTEM WPINANY

Wszystko wisi na szynie poziomej. Zamontuj szynę poziomą na ścianie.

Zawieś szyny pionowe i wepnij wsporniki. Dodaj półki i kosze, a będziesz mieć podstawowe funkcje.

Dodaj funkcjonalne akcesoria zaprojektowane specjalnie do Twojej garderoby, pralni lub garażu.

Strona 56



System wieszany na szynie poziomej, dostępny w 3 kolorach.



Elementy Décor wykonane z drewna, dostępne w 2 kolorach.

○ Biły  
● Szary

## SYSTEM KOSZY

Wolnostojący system koszy zbudowany ze stojaków, łączników i koszy. Można go umieścić w garderobach, w postaci wolnostojącej lub na rolkach.

Jest doskonały do przechowywania ubrań. Można połączyć go z ażurową półką i drążkiem.

Kosze można wykorzystać w istniejących szafach lub szafkach kuchennych po skompletowaniu ich z prowadnicami.

Strona 96



## SYSTEM PÓLEK

Klasyczny system regałów ściennych „Sparring” firmy Elfa. W oparciu o szyny pionowe przykręcane do ściany, zamontuj wsporniki i połącz z pełnymi półkami.

Idealny jako półka na książki lub regał. Można go łączyć z różnymi podpórkami na książki.

Łatwy do umieszczenia pod schodami lub pochylonym sufitem, ponieważ listwy ścienne i półki można regulować.

Strona 104



System półek dostępny jest w 2 kolorach.



Szyna pionowa przykręcana i wspornik półki obcej



Półki melaminowe na wspornikach półek obcych.



# Funkcjonalne przechowywanie jest łatwe

W Elfa znajdziesz trzy inteligentne systemy wewnątrz, które pomogą Ci przechowywać małe, średnie i duże rzeczy. Wszystkie nasze produkty można dostosować do Twoich potrzeb i przestrzeni, którą masz w domu.



## ZAPLANUJ SWÓJ SYSTEM

CO PRZECHOWYWAĆ

Co chcesz przechowywać? Zrób listę swoich potrzeb w zakresie przechowywania. Ubrania, sprzęt, narzędzia, pranie, książki itp.

POMIAR

Musisz zmierzyć pomieszczenie do stworzenia zoptymalizowanej i stozowanej na miarę przestrzeni do przechowywania.

ZAPLANUJ SWOJE WNĘTRZE

Wybierz jeden z naszych trzech systemów, który najlepiej odpowiada Twoim potrzebom.

### PRZECHOWYWANIE WYSOKO I NISKO

Umieść rzeczy, których rzadko używasz w sposób, w jaki nie zabierają cennego miejsca w codziennym użytkowaniu.

### WYKORZYSTAJ PRZESTRZEŃ

Upewnij się, że masz miejsce na długie płaszcze i krótsze kurtki. Upewnij się że w pełni wykorzystujesz przestrzeń pod wiszącymi ubraniami.

### WOLNA POWIERZCHNIA

Stwórz otwartą przestrzeń na rzeczy potrzebne codziennie. Wąska półka z haczykami zapewnia łatwy dostęp. Półka pełna tworzy użyteczne miejsce do rozpakowywania rzeczy.

### WEŹ I IDŹ

Umieść rzeczy, których często używasz w łatwo dostępnym miejscu.

### PRZEJRZYSTOŚĆ

Płytke kosze ułatwiają odszukanie tego co potrzebujesz.

### FUNKCJE WYSUWNE

Używaj elementów wysuwnych tam, gdzie widoczność jest ograniczona i gdzie jest trudno uzyskać dostęp.

## ZAPLANUJ ONLINE

W naszym narzędziu do planowania możesz łatwo stworzyć własne rozwiązanie do przechowywania za pomocą funkcji „przeciągnij i upuść”. Nie ma znaczenia, czy jest to mała półka na książki lub pełnowymiarowa garderoba. Dodaj akcesoria do wnętrza.

[www.elfa.com](http://www.elfa.com)

*Przestrzeń pod schodami można zamienić na stylowy regał z systemem półek.*



*Umieść za zasłoną, ale zawsze będziesz wiedział gdzie znaleźć swoje must-have. Kosze można odpiąć i w razie potrzeby ponownie zmontować.*



*System ścienna-drzwiowy efektywnie wykorzystuje przestrzeń, a hak naddrzwiowy utrzymuje konstrukcję na miejscu bez wiercenia.*



*Niewielką przestrzeń można zamienić w przestronną spiżarnię, wykorzystując przestrzeń na całej ścianie aż do sufitu.*





# POTENCJALNA PRZESTRZEŃ DO PRZECHOWYWANIA

Rozejrzyj się po swoim domu. Potencjalna przestrzeń do przechowywania jest wszędzie – w Twojej kuchni, przedpokoju, sypialni i piwnicy. Spójrz jeszcze dalej, a znajdziesz przestrzeń, o której nawet nie wiedziałeś. Masz optymalne rozwiązanie dla przestrzeni pod klatką schodową lub skośnym sufitem? Zidentyfikuj nieużywane lub ukryte miejsca w swoim domu.



*Wnętrze: System wieszany na szynie poziomej (Biały)*



*Nowość! „Stojak do pakowania prezentów” jest zabawny i utrzymuje papier do pakowania w porządku.*



# WSZYSTKO DOKŁADNIE POSORTOWANE

Jaka jest jedna z największych zalet posiadania wolnych przestrzeni, takich jak garaż lub piwnica? Możesz przechowywać rzeczy, których nie możesz lub nie chcesz trzymać w swojej codziennej przestrzeni. Nic więc dziwnego, że papier toaletowy i świece często stoją na półkach obok sprzętu sportowego i AGD. Dzięki dobremu przechowywaniu masz miejsce na jeszcze więcej – może na lepsze lub gorsze. Jedno jest jednak pewne: porządek zapewnia spokój i oszczędza czas, zwłaszcza gdy masz tak wiele różnych rzeczy do przejrzania.



*Ubrania treningowe często można ponownie założyć przed praniem. W otwartym systemie do przechowywania są pod ręką i nie musisz ich składać z czystą odzieżą.*



*Czy Twoja rodzina ma dużo ubrań do ćwiczeń? Daj każdej osobie oddzielne miejsce do przechowywania, aby szybko znaleźć odpowiednie rzeczy przed wyjściem.*



Przechowywanie sezonowe możesz łatwo reorganizować, gdy zmieniają się pory roku, dzięki elastycznemu systemowi wpinanemu.



Utrzymuj porządek w swoim sprzęcie sportowym, korzystając ze specjalnych funkcji, takich jak Torba Mesh do przechowywania.



Przechowuj sprzęt sportowy dostępny dla dzieci, ale ponad podłogą, za pomocą szyny do przechowywania z haczykami i uchwytami.





Wnętrze; System wieszany na szynie poziomej (Platinum)





# GARAŻ I PRZECHOWYWANIE

Przechowywanie mebli ogrodowych, narzędzi ogrodowych i sprzętu sportowego często pozostawia niewiele miejsca w garażu na samochód. Przechowywanie rzeczy wzdłuż ścian to oczywiste rozwiązanie. Elfa robi miejsce na narzędzia, gadżety i inny sprzęt. Sezonowe przechowywanie nart, sprzętu do gry w golfa i hokeja, puszek po farbie i wszystkich rzeczy do ogrodu będzie idealnie pasować.





*Miejsce do sortowania i składania. Praktyczne półki na odpowiedniej wysokości ułatwiają składanie i sortowanie czystego prania. A jeśli dasz każdemu członkowi rodziny własny kosz, łatwiej będzie zanieść świeżo złożone pranie do swojej garderoby.*



*Wieszak do suszenia można złożyć, gdy nie jest używany, co pozwala na powieszenie zarówno dłuższego, jak i krótszego prania.*



*Zaplanuj specjalną przestrzeń do prasowania z dedykowanym koszem na ubrania do prasowania i drążkiem pod półką ażurową na uprasowane ubrania.*



Stwórz dodatkową  
przestrzeń, której  
potrzebujesz







# PRANIE I SPRZĄTANIE

W wielu domach pralnia jest zapomnianym pomieszczeniem. I to jest czas, na wprowadzenie inteligentnych rozwiązań przechowywania, aby stworzyć wydajny system. Dzięki starannemu planowaniu możesz stworzyć całą przestrzeń potrzebną do sortowania i składania ubrań, przechowywania detergentów, bielizny, ręczników i spinaczy do bielizny. Przestronna pralnia umili cotygodniowe, a nawet codzienne wizyty. Przyjemne, a może nawet zabawne?





*Organizator może być centralnym punktem w korytarzu, na listy zakupów, zaproszenia i małe przedmioty, które leżą rozrzucone po całym domu.*



*Dodaj kosze Mesh na szynę pionową za wiszącymi kurtkami i płaszczami, aby w pełni wykorzystać głębokość zabudowy.*



*Sprytnym sposobem na wykorzystanie całej przestrzeni jest umieszczenie płytkich półek w połączeniu z głębszymi półkami ażurowymi.*



*Podziel półkę/koszyk przegrodami na rzeczy dla każdego członka rodziny. Dodaj haczyki pod półki dla łatwego zawieszenia ubrania i torby.*



*Dla gości przeznacz wieszak boczny, rozwiązanie które pozwala wygospodarować trochę dodatkowej przestrzeni.*



Wnętrze: System wieszany na szynie poziomej (Biały)



# WITAJ W DOBRZE ZORGANIZOWANYM DOMU

Liczy się pierwsze wrażenie. Przedpokój jest pierwszym pomieszczeniem, które widzą goście, gdy witasz ich w swoim domu. Jest to również nasz pierwszy i ostatni punkt, gdy wychodzimy i wracamy, wykonując nasze codzienne sprawy. Funkcjonalne przechowywanie tworzy przestrzeń, w której płaszcze, torby i buty łączą się ze sobą, a klucze i torebki można łatwo znaleźć. Tworzy uporządkowaną strefę, która pozwala skupić się na nadchodzących zadaniach dnia, a następnie zaprasza do odwieszenia płaszcza, zrzucenia butów i odprężenia się po powrocie do domu.

*Podziel półkę/koszyk przegrodami na rzeczy dla każdego członka rodziny. Dodaj haczyki pod półki dla łatwego zawieszenia ubrania i torby.*



**NOWOŚĆ**

*Przechowywanie na drzwiach z nowym drążkiem na buty na szynie pionowej dla wykorzystania przestrzeni.*



*Zawieś torebki na wieszakach bocznych zamiast kłaść je na podłodze.*



*Użyj przegród koszyka, aby posegregować drobiazgi w przedpokoju. Fronty koszyka nadadzą wnętrzu wrażenie spokoju i stylu.*







Wnętrze: System wieszany na szynie poziomej (Biały) Decor (Biały)



Wnętrze: System wieszany na szynie poziomej (Graphite)

# PRZEDPOKÓJ



Potrzeby dzieci  
w codziennych  
zabawach  
są nieskończone







NOWOŚĆ



*System koszy z kółkami można przesuwać po domu, aby zabawa była zawsze pod ręką.*



*Cała ściana do przechowywania. Można dostosować do wymagań.*



*Zmieniaj ustawienie półek i koszy, aby dostosować przechowywanie do wzrostu i potrzeb dzieci w miarę ich rozwoju.*









THE EARTH  
IS OUR  
MOTHER  
WE MUST TAKE  
CARE OF HER

ini rodini

N G N V R G  
E O K I  
B J U A

# PRZESTRZEŃ DLA DZIECI

Zapotrzebowanie dzieci na przestrzeń w codziennej zabawie jest nieograniczone. Na szczycie listy życzeń wielu rodziców znajduje się działające rozwiązanie do przechowywania. Dzieci też tego chcą. Wyobraź sobie ubrania i buty żyjące szczęśliwie obok zabawek i książek. System przechowywania stworzony na indywidualne potrzeby. Można je dostosować do zmian pór roku i nowych potrzeb, gdy Twoje dziecko dorośnie. System, który tworzy dobry porządek i ład.





Wnętrze: System półek, półki melaminowe (Białe)



Stwórz funkcjonalną przestrzeń do pracy lub domowe biuro dzięki inteligentnym rozwiązaniom takim jak organizator, haczyki, półki i pojemniki, aby utrzymać porządek we wszystkich biurowych przedmiotach.



Pozwól dzieciom mieć swoją wydzieloną przestrzeń w domowym biurze. Obniż biurko, aby dostosować go do wzrostu dziecka.



Jeśli przestrzeń jest bardzo ograniczona, powierzchnia drzwi może służyć jako podstawa dla domowego biura lub kąjiku hobbyistycznego.





MONTHLY PLANNER

Wnętrze: System przykręcany, półki melaminowe

The little paper bag<sup>®</sup>

The bag is made from organic paper. It is 100% natural. 180gsm double-layer paper: white kraft layered with brown kraft. Capacity: 2...

# HOBBY I BIURO DOMOWE

Niezależnie od przeznaczenia domowego biura, pokoju hobbistycznego, kąciku kreatywnego lub szwalni, do utrzymania porządku potrzebna jest dobra organizacja. Dzięki inteligentnym pomysłom na przechowywanie i produktom przystosowanym do przechowywania akcesoriów biurowych, możesz uniknąć bałaganu na biurku i półkach z książkami.



*Dzięki prostemu wzornictwu, klasyczny system półek pozwoli zabłysnąć Twoim książkom i innym detalom wnętrza.*



**NOWOŚĆ**

*Wpinany system półek jest łatwy w montażu dzięki wkrętom i nawierconym otworom w półkach.*



*System półek pozwala na wykorzystanie całej przestrzeni, na przykład pod skośnym sufitem lub nad drzwiami.*



*Podpórki do książek pomogą Ci zachować Twoje książki w równych rzędach.*

NOWOŚĆ

Wnętrze: System półek, półki melaminowe (Graphite)







# PÓŁKI NA KSIĄŻKI

System półek stał się prawdziwym klasykiem Elfa. Można je znaleźć w domach na całym świecie i często pojawiają się w uznanych magazynach wnętrzarskich. Prosty, elegancki design półek na książki pozwala zabłysnąć książkom i innym detalom wnętrza, takim jak wazony, plakaty czy rośliny domowe.



Wybierz wnętrze szafy, które pasuje do pokoju.  
To stworzy harmonię i doda stylu.

Wnętrze: System wieszany na szynie poziomej (Platinum)  
Decor (Szary)

*Wysuwna półka na buty mesh, zapewnia łatwy dostęp do butów. Dzięki przechowywaniu butów pod kątem oszczędzasz przestrzeń, wykorzystując głębokość.*



*Dodaj wąskie półki za wiszącymi ubraniami, aby efektywnie wykorzystać przestrzeń.*



*Umieść ubrania w szafie w kolejności, w jakiej nosisz je od góry do dołu. Rozwiązania wewnętrzne dostosowane do każdego przedmiotu sprawią, że Twój dzień będzie przebiegał płynnie.*



*Elementy Decor koloru szarego, w połączeniu z wnętrzem w kolorze platynium tworzą przemysłowy męski wygląd.*





## ZRÓWNOWAŻONA GARDEROBA WSKAZÓWKI

- 1 MYŚ "ELASTYCZNY"** przy zakupie systemu przechowywania. Wybierz rozwiązanie, które łatwo przearanżować lub dodawać elementy, gdy potrzebujesz zmian.
- 2 JAKOŚĆ I PONADZASOWOŚĆ** jest wymagana podczas kupowania tanich przedmiotów o niskiej jakości. To dotyczy zarówno samej szafy, jak i ubrań.
- 3 PLAN ZRÓWNOWAŻONYCH NAWYKÓW** podczas sortowania ubrań według pór roku. Wybierz wnętrze, które pozwala na dobry przegląd twoich ubrań. W ten sposób możesz łatwo sprawdzić, których ubrań ostatnio używałeś, a których nie. W przypadku przedmiotów, których nie używasz, rozdaj, sprzedaj lub zamień się z przyjacielem.
- 4 PRZEDŁUŻ ŻYCIE SVOJEJ ODZIEŻY** przechowując ją prawidłowo. Przewiewne półki i specjalne elementy wysuwne do przechowywania np. spodni i butów utrzymają ubrania oddzielnie i świeże.

*W szafa z dobrym przeglądem i poukładaną odzieżą według koloru lub typu łatwiej znaleźć strój. I zmiechnęca do zakupów impulsowych.*

# JAK ZAPLANOWAĆ SZAFĘ NA LATA

Twoja szafa jest pełna ubrań, których nigdy nie używasz? Jeśli chcesz przyczynić się do bardziej zrównoważonego życia, szafa może być dobrym miejscem na rozpoczęcie. Używając odzieży wielokrotnie, sprzedając ją lub naprawiając, przedłużasz ich żywotność. Dzięki przechowywaniu ubrań w zasięgu ręki i przy dobrym przeglądzie ryzyko, że powiesz nie mam się w co ubrać, drastycznie maleje. I miejmy nadzieję, że zakupy pod wpływem impulsu również. Oto kilka wskazówek, które pomogą Ci zaplanować garderobę, która pomoże w utrzymaniu odzieżowej równowagi.



*Zawieś jak najwięcej, najlepiej na dwóch wysokościach. Korzyści to niewątpliwie doskonały przegląd, łatwy dostęp i ubrania bez zagnieceń.*



*Każde wirowanie w pralce niszczy tkaniny i wytwarza dwutlenek węgla. Zmniejsz liczbę prań i przedłuż ich żywotność, używając ich kilkakrotnie. Przechowuj je na haczykach i uchwytach w szafie lub na drzwiach.*



*Czy kiedykolwiek rozważyłeś wypożyczenie ubrań? Kup ponadczasową i podstawową odzież i dodaj wypożyczone elementy, aby urozmaicić swój strój i zaoszczędzić zarówno pieniądze, jak i miejsce w szafie. Poświęć specjalną sekcję w swojej szafie na te ubrania.*



*Twoje ubrania wytrzymają dłużej, jeśli o nie dbasz. Na przykład użyj wieszaka na spodnie w swojej szafie, aby uzyskać spodnie i spódnice bez marszczeń i zagnieceń.*



*Swetry z dzianiny mogą stracić swój kształt na wieszaku, wybierz kosze wysuwne mesh z przegrodami i przechowuj je w świeżości i porządku.*



*Dbaj o swoje buty, przechowując je na półkach wysuwnych lub drążkach a nie w stosie na podłodze.*



*Odważ się i oddaj! Twoje nieużywane ubrania mogą wprowadzić ktoś innego w szczęście. Rozdawaj, sprzedawaj lub wymieniaj ubrania. Umieść dedykowaną torbę w swojej szafie, do składania takich ubrań.*



## DECOR ŁĄCZY FUNKCJONALNOŚĆ I NAJWYŻSZEJ JAKOŚCI WYGLĄD

Kolekcja Decor opiera się na systemie wieszanym Elfa. Dodaje ciepła oraz harmonii wprowadzając czyste linie frontów oraz półki i inne drewniane detale.

Decor w kolorze białym tworzy lekki skandynawski wygląd, natomiast szary ciepłego i współczesnego charakteru.

*Dodaj do swojego rozwiązania lustro i stwórz toaletkę. Lustro odbija światło, tworząc w pomieszczeniu wrażenie przewiewności.*



*Drewniane detale nadają szafie luksusowy charakter i podkreślają cenne przedmioty, które chcesz wyeksponować.*



*Wkładka na akcesoria z jasnoszarego aksamitu pomieści wszystkie drobne akcesoria na swoim miejscu i stworzy wrażenie luksusowej garderoby.*



*Kolekcja Decor nie posiada ścian pomiędzy sekcjami, dzięki czemu wieszając ubrania, masz dobry przegląd i przestronną szafę z wysokiej jakości litego drewna.*





Wnętrze: System wieszany na szynie poziomej (Biel),  
kolekcja Decor (Biel)





Wnętrze: System wieszany na szynie poziomej (Graphite)







*Dodaj osobowości do swojej garderoby, planując dużo otwartych półek, aby eksponować ulubione rzeczy.*



*Zaplanuj w garderobie stanowisko do stylizacji, używając koszy mesh montowanych na szynie i dodając lustro.*



*Oddziel wypożyczone ubrania od pozostałych i zaplanuj wydzielone sekcje w szafie.*



Wnętrze: System wieszany na szynie poziomej (Biel).



# PORZĄDEK WŚRÓD UBRAŃ, MARZENIE NA WYCIĄGNIĘCIE RĘKI

Niezależnie od tego, czy są ukryte za przesuwanymi drzwiami, czy na widoku, istnieją stylowe, pomysłowe rozwiązania dla optymalnego wykorzystania niewykorzystanej przestrzeni. Tworząc wydzielony obszar, zyskujesz lepszy przegląd całej swojej garderoby, a także bardziej spokojne pomieszczenie.



*Zastosuj Przegrody koszy Mesh, aby utrzymać porządek wśród swoich rzeczy.*



*Zaaranżuj dodatkową przestrzeń przy użyciu wieszaka na krawaty i paski*





Wnętrze: System wieszany na szynie poziomej (Graphite)





Wnętrze: System wieszany na szynie poziomej (Biel), kolekcja Decor (Biel)

SZAFA  
GARDEROBA





## ZORGANIZUJ SIĘ

---

SZAFA/ GARDEROBA	7
PÓŁKI NA KSIĄŻKI	21
HOBBY I BIURO DOMOWE	25
PRZESTRZEŃ DLA DZIECI	29
PRZEDPOKÓJ	35
PRANIE I SPRZĄTANIE	41
GARAŻ I PRZECHOWYWANIE	45
POTENCJALNA PRZESTRZEŃ DO PRZECHOWYWANIA	51

## PRODUKTY I CENY

---

FUNCTIONAL STORAGE IS EASY	54
<b>SYSTEM WPINANY</b>	56
W 3 PROSTYCH KROKACH	57
SYSTEM WIESZANY	58
SYSTEM WOLNOSTOJĄCY	60
PRZECHOWYWANIE	66
PRZECHOWYWANIE DÉCOR	71
ŁATWE DO DODANIA	78
PRALNIA & SPRZĄTANIE	79
GARAŻ & PRZECHOWYWANIE	82
HOBBY & DOMOWE BIURO	88
ZESTAW ŚCIENNO-DRZWIOWY	92
DOSTOSUJ SYSTEM PRZECHOWYWANIA	94
OBCIĄŻENIE I BEZPIECZEŃSTWO	95
<b>ZESTAW KOSZY</b>	97
<b>SYSTEM PÓŁEK</b>	104
STWÓRZ ZESTAW PÓŁEK	105
PÓŁKI MELAMINOWE WPINANE	106
PÓŁKI MELAMINOWE	108

# PRALNIA & SPRZĄTANIE

Wykorzystując nasze akcesoria możesz zagospodarować całą potrzebną przestrzeń do wieszania, sortowania i składania ubrań, uporządkowania detergentów, bielizny pościelowej, ręczników i spinaczy do prania.



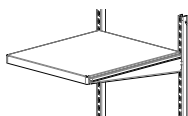

### BLAT ROBOCZY

Trwały metalowy blat roboczy. Montowany przy użyciu wsporników 50.

S x G x W	KOLOR	NR. ART.	CENA
605 x 515 x 32 mm	Biały	455510	<b>256,50</b>

nowa szerokość



### LISTWA WIESZANA

Listwa pozioma przeznaczona do mocowania haków i uchwytów w pomieszczeniu gospodarczym, garażu lub pralni. Może być montowana pomiędzy szynami pionowymi lub bezpośrednio do ściany. W zestawie z uchwytami, zakończeniami szyny oraz specjalnym łącznikiem w celu połączenia z sąsiednią listwą.

S x G x W	KOLOR	NR. ART.	CENA
575 x 18 x 64 mm	Biały	473110	<b>106,50</b>
870 x 18 x 64 mm	Biały	473210	<b>133,00</b>

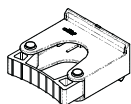

Mały: Ø 20-30 mm  
Duży: Ø 30-40 mm

### UCHWYT NA NARZĘDZIA

Uchwyt narzędziowy odpowiedni do zawieszania narzędzi z trzonkiem, typu szczotka lub grabie. Mocuje się na listwie wieszanej lub przykręca bezpośrednio do ściany. W zestawie 2 szt.

S x G x W	KOLOR	NR. ART.	CENA
73 x 78 x 38 mm	Biały	477610	<b>53,00</b>
78 x 82 x 38 mm	Biały	477710	<b>58,00</b>



### PUDEŁKO LISTWY WIESZANEJ

Pojemnik na niewielkie przedmioty jak klucze, spinacze do bielizny czy spinacze biurowe. Pasuje do listwy wieszanej.

S x G x W	KOLOR	NR. ART.	CENA
112 x 110 x 80 mm	Biały	475410	16,00

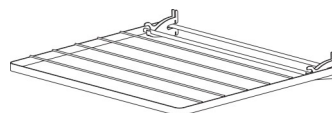

### WIESZAK DO SUSZENIA

Półka do suszenia odpowiednia do wieszania prania. Można ją złożyć, aby zwolnić miejsce, gdy nie jest używana. Zintegrowane wsporniki, które zaczepiają się w szynach pionowych. Dostępne w różnych rozmiarach.

Głębokość: 603 mm Wysokość: 25 mm

SZEROKOŚĆ	KOLOR	NR. ART.	CENA
640 mm	Biały	493510	<b>149,00</b>
935 mm	Biały	493610	<b>175,50</b>



### HACZYK LISTWY WIESZANEJ

Służą do zawieszania akcesoriów. do montażu na listwie wieszanej. w zestawie 3 szt.

S x G x W	KOLOR	NR. ART.	CENA
24 x 96 x 38 mm	Biały	477815	<b>37,50</b>



### HAK LISTWY WIESZANEJ

Klasyczny kształt haka do przechowywania torebek lub płaszczy. Mocuje się przez wpinanie do organizatora lub listwy poziomej. Można zestawiać z innymi akcesoriami do organizatora oraz mocować bezpośrednio w szynie pionowej wieszanej lub przykręcającej. W zestawie 3 szt.

S x G x W	KOLOR	NR. ART.	CENA
18 x 33 x 80 mm	Biały	471310	<b>17,50</b>



### HAK PODWÓJNY LISTWY WIESZANEJ

Podwójny hak do wieszania. Odpowiedni do wieszania płaszczy lub torebek. Mocuje się przez wpinanie do organizatora lub listwy poziomej. Może być łączony z innymi akcesoriami do przechowywania. W zestawie 3 szt.

S x G x W	KOLOR	NR. ART.	CENA
18 x 33 x 115 mm	Biały	471410	<b>19,50</b>



# GARAŻ & PRZECHOWYWANIE

Zorganizuj narzędzia, gadżety, wyposażenie sportowe i ogrodnicze. Inteligentne wykorzystanie przestrzeni garażowej umożliwi Ci odzyskanie wolnej przestrzeni na wszystko – włącznie z twoim samochodem.



- |                            |                                 |
|----------------------------|---------------------------------|
| 1. NAKŁADKA NA WSPORNIK    | 6. ORGANIZATOR                  |
| 2. HAK ROWEROWY            | 7. LISTWA WIESZANA              |
| 3. HAK NA DRABINĘ          | 8. BLAT ROBOCZY                 |
| 4. HAK NA WĄŻ/KABEL        | 9. NAKŁADKA NA WSPORNIK DO OPON |
| 5. HAK PROSTY NA NARZĘDZIA | 10. TORBA MESH                  |
|                            | 11. HAK NA ROWER POZIOMY        |

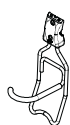

## HAK ROWEROWY

Wieszak do zawieszania rowerów. Mocuje się w szynie garażowej albo przykręca bezpośrednio do ściany.

S x G x W	KOLOR	NR. ART.	CENA
147 x 98 x 279 mm	Szary	477170	<b>69,00</b>

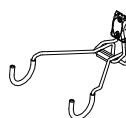

## HAK NA ROWER POZIOMY

Hak do zawieszania rowerów w ramie, poziomo. Do montażu na szynie garażowej lub przykręca bezpośrednio do ściany.

S x G x W	KOLOR	NR. ART.	CENA
253 x 313 x 107 mm	Szary	477070	<b>69,00</b>

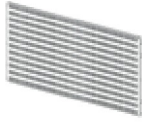

### ORGANIZATOR

Organizator umożliwia stworzenie łatwego do przeglądania systemu przechowywania niewielkich przedmiotów i narzędzi. Uzupełniony hakami Elfa, półkami i pudełkami dla lepszej organizacji. W zestawie zintegrowane wsporniki, do montowania między dwoma szynami pionowymi. Można również przymocować bezpośrednio do ściany za pomocą szyn pionowych. Dostępny w różnych wymiarach.

Głębokość: 15 mm Wysokość: 382 mm

SZEROKOŚĆ	KOLOR	NR. ART.	CENA
442 mm	Platinum	468380	<b>114,50</b>
598 mm	Platinum	478380	<b>157,50</b>
893 mm	Platinum	478680	<b>197,50</b>



### SZYNY DO ORGANIZATORA

Szyny do organizatora umożliwiają montaż organizatora bezpośrednio na ścianie. W zestawie komplet.

S x G x W	KOLOR	NR. ART.	CENA
20 x 17 x 382 mm	Platinum	478786	<b>45,00</b>

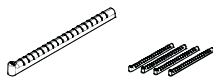

### NAKLADKA NA WSPORNIK DO OPON

Do przechowywania kół z oponami. Posiada prążkowaną powierzchnię i zakrzywioną końcówkę, aby zapobiec zsunięciu się kół. Wkładka chroni przed zadrapaniami i zarysowaniami. Mocuje się na wsporniku półki obcej o rozmiarze 27 cm. W zestawie 4 szt.

S x G x W	KOLOR	NR. ART.	CENA
17 x 270 x 23 mm	Szary	478270	<b>53,00</b>

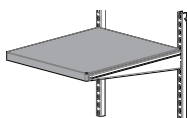

### BLAT ROBOCZY

Trwały metalowy blat roboczy. Montowany przy użyciu wsporników 50.

S x G x W	KOLOR	NR. ART.	CENA
605 x 515 x 32 mm	Szary	455570	<b>256,50</b>

nowa szerokość



### LISTWA WIESZANA

Listwa pozioma przeznaczona do mocowania haków i uchwytów w pomieszczeniu gospodarczym, garażu lub pralni. Może być montowana pomiędzy szynami pionowymi lub bezpośrednio do ściany. W zestawie z uchwytami, zakończeniami szyny oraz specjalnym łącznikiem w celu połączenia z sąsiednią listwą.

S x G x W	KOLOR	NR. ART.	CENA
575 x 18 x 64 mm	Platinum	473180	<b>110,50</b>
870 x 18 x 64 mm	Platinum	473280	<b>138,00</b>



### HACZYK LISTWY WIESZANEJ

Służą do zawieszania akcesoriów. do montażu na listwie wieszanej. W zestawie 3 szt.

S x G x W	KOLOR	NR. ART.	CENA
24 x 96 x 38 mm	Szary	477875	<b>37,50</b>

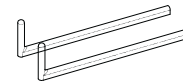

### NAKLADKA NA WSPORNIK

Plastikowa nakładka na wspornik do Przechowywania długich przedmiotów, takich jak deski, belki itp. Zaprojektowana z wysoką przednią krawędzią, aby zapobiec zsuwaniu się przedmiotów. Wkładka chroni przed zadrapaniami i zarysowaniami. Mocuje się na wsporniku 40. W zestawie 2 szt.

S x G x W	KOLOR	NR. ART.	CENA
17 x 420 x 100 mm	Szary	478170	<b>36,50</b>



### TORBA MESH

Duża torba Mesh do przechowywania przedmiotów, takich jak piłki, pranie lub inne akcesoria. Otwór na całej długości zapinany na rzepy, umożliwia łatwy dostęp do przechowywanych przedmiotów, nawet tych na dole. Mocuje się na listwie wieszanej lub przykręca bezpośrednio do ściany.

WYSOKOŚĆ	KOLOR	NR. ART.	CENA
885 mm (Ø 310 mm)	Szary	477370	<b>185,50</b>

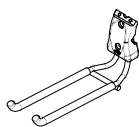

### HAK PROSTY NA NARZĘDZIA

Hak narzędziowy z podwójnymi podporami do przechowywania ciężkich narzędzi i sprzętu. Mocuje się na listwie wieszanej lub przykręca bezpośrednio do ściany.

S x G x W	KOLOR	NR. ART.	CENA
70 x 244 x 109 mm	Szary	476470	<b>69,00</b>

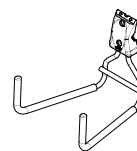

### HAK NA DRABINĘ

Szeroki hak na narzędzia z podwójnymi podporami do przechowywania cięższych narzędzi. Mocuje się na listwie wieszanej lub przykręca bezpośrednio do ściany.

S x G x W	KOLOR	NR. ART.	CENA
173 x 201 x 177 mm	Szary	476970	<b>69,00</b>

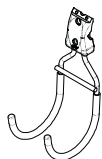

### HAK NA WĄŻ/KABEL

Okrągły hak z podwójnymi podporami do przechowywania cięższych przedmiotów, takich jak przedłużacze, węże. Mocuje się na listwie wieszanej lub przykręca bezpośrednio do ściany.

S x G x W	KOLOR	NR. ART.	CENA
102 x 142 x 252 mm	Szary	477270	<b>69,00</b>

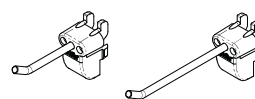

### HACZYKI NA NARZĘDZIA DO ORGANIZATORA

Proste haczyki odpowiednie do wieszania małych narzędzi. Wpinane do organizatora. Długie haczyki na narzędzia pozwalają na zawieszenie kilku narzędzi na jednym haku, w zestawie 4 szt. Krótki hak na narzędzia, w zestawie 5 szt.

S x G x W	KOLOR	NR. ART.	CENA
21 x 35 x 35 mm	Szary	479070	<b>31,50</b>
21 x 65 x 33 mm	Szary	479170	<b>31,50</b>

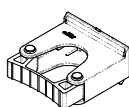

Mały: Ø 20-30 mm  
Duży: Ø 30-40 mm

### UCHWYT NA NARZĘDZIA

Uchwyt narzędziowy odpowiedni do zawieszania narzędzi z trzonkiem, typu szcztoka lub grabie. Mocuje się na listwie wieszanej. W zestawie 2 szt.

S x G x W	KOLOR	NR. ART.	CENA
73 x 78 x 38 mm	Szary	477670	<b>53,00</b>
78 x 82 x 38 mm	Szary	477770	<b>58,00</b>



### POJEMNIK UNIWERSALNY DO ORGANIZATORA

Lity pojemnik na niewielkie przedmioty, jak nakrętki czy śrubki. Mocuje się do organizatora. Można zestawiać z innymi akcesoriami, jak oprawki na etykiety dla lepszej organizacji.

S x G x W	KOLOR	NR. ART.	CENA
110 x 146 x 57 mm	Szary	478870	<b>11,00</b>

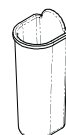

### POJEMNIK NA ŚRUBOKRĘTY DO ORGANIZATORA

Lity pojemnik na niewielkie przedmioty jak długopisy czy śrubokręty. Mocuje się do organizatora. W zestawie 2 szt.

S x G x W	KOLOR	NR. ART.	CENA
37 x 30 x 75 mm	Szary	479870	<b>7,50</b>



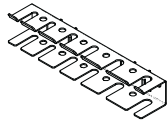

### WIESZAK NA ŚRUBOKRĘTY DO ORGANIZATORA

Uchwyt na narzędzia typu śrubokręty. Posiada otwory różnej wielkości. Do zawieszania na organizatorze.

S x G x W	KOLOR	NR. ART.	CENA
190 x 45 x 35 mm	Szary	478570	<b>20,50</b>

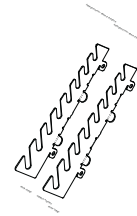

### WIESZAK NA KLUCZE DO ORGANIZATORA

Do przechowywania na przykład różnego rozmiaru kluczy płaskich. W dwóch częściach, których rozstaw można regulować. Do zawieszania na organizatorze.

S x G x W	KOLOR	NR. ART.	CENA
12 x 38 x 110 mm	Szary	478470	<b>20,50</b>

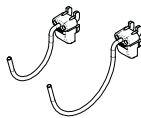

### OKRĄGŁE Haczyki DO ORGANIZATORA

Okrągłe haki odpowiednie do przechowywania narzędzi, które nie mają otworu do zawieszania, jak wiertarka, młotek lub gumowy młotek. Montuj po dwa obok siebie. Wpinane do organizatora. W zestawie 2 szt.

S x G x W	KOLOR	NR. ART.	CENA
21 x 92 x 53 mm	Szary	479770	<b>15,50</b>
21 x 120 x 69 mm	Szary	479670	<b>19,00</b>



### Haczyk ORGANIZATORA DŁUGI

Haczyk organizatora długi odpowiedni do wieszania małych rzeczy. Wpinany do organizatora. W zestawie 3 szt.

S x G x W	KOLOR	NR. ART.	CENA
15 x 68 x 62 mm	Platinum	474680	<b>15,00</b>

### KOMPLET Haczyków DO ORGANIZATORA

Zestaw różnych haczyków do organizatora, do przechowywania narzędzi. W zestawie 8 szt. : 3 krótkie haczyki, 2 długie haczyki, 1 okrągły duży haczyk, 1 okrągły duży haczyk, 1 haczyk na kombinerki.

KOLOR	NR. ART.	CENA
Szary	479970	<b>53,00</b>

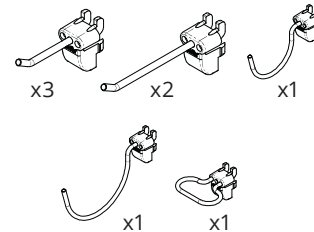

### ORGANIZER OGRODOWY

Zestaw 2 poziomych listew wieszanych oraz haków do przechowywania narzędzi lub grabi. Zawiera: 2x hak prosty na narzędzia, 3 sztuki haków na kacesoria, 1 uchwyt na małe narzędzia, 2 poziome listwy wieszane. Mogą być montowane bezpośrednio do ściany lub pomiędzy dwoma szynami pionowymi.

S x G x W	KOLOR	NR. ART.	CENA
575 x 18 x 64 mm	Platinum	475988	266,50



### ZESTAW DO ORGANIZATORA

Organizator z zestawem różnych haczyków i pudełek do przechowywania mniejszych narzędzi, śrub lub gwoździ. W zestawie: 1 organizator, 1 pojemnik na śrubokręty, 2 pojemniki uniwersalne, 3 krótkie haczyki na narzędzia, 2 długie haczyki na narzędzia, 1 okrągły duży haczyk, 1 okrągły mały haczyk, 1 haczyk na kombinerki.

S x G x W	KOLOR	NR. ART.	CENA
602 x 68 x 391 mm	Platinum	475880	183,00

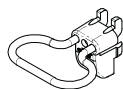

### HACZYKI NA KOMBINERKI DO ORGANIZATORA

Okrągły haczyk odpowiedni do wieszania kombinerek lub nożyczek. Mocuje się przez wpinanie do organizatora. W zestawie 2 szt.

S x G x W	KOLOR	NR. ART.	CENA
55 x 45 x 33 mm	Szary	479270	<b>20,50</b>



### HACZYK ORGANIZATORA OKRĄGŁY

Haczyk organizatora okrągły, odpowiedni do wieszania małych rzeczy. Wpinany do organizatora. W zestawie 3 szt.

S x G x W	KOLOR	NR. ART.	CENA
38 x 49 x 62 mm	Platinum	474580	<b>15,00</b>



### HACZYK ORGANIZATORA ZAKRZYWIONY

Zakrzywiony haczyk odpowiedni do wieszania małych rzeczy. Wpinany do organizatora. W zestawie 3 szt.

S x G x W	KOLOR	NR. ART.	CENA
15 x 40 x 62 mm	Platinum	474480	<b>15,00</b>

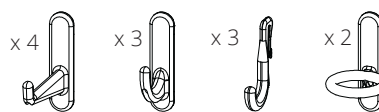

### ZESTAW HACZYKÓW DO ORGANIZATORA

Zestaw małych haczyków do organizatora. W tym 4 haczyki długie, 3 haczyki zakrzywione, 3 haczyki wąskie i 2 haczyki okrągłe.

KOLOR	NR. ART.	CENA
Platinum	479380	<b>50,00</b>

## HOBBY & DOMOWE BIURO

Stwórz funkcjonalne miejsce pracy przy pomocy inteligentnego rozwiązania w zakresie przechowywania wykorzystując organizatory, haczyki, półki i pudełka do uporządkowanego przechowywania swoich przedmiotów biurowych.



1. ORGANIZATOR
2. HACZYK ORGANIZATORA OKRĄGŁY
3. HACZYK ORGANIZATORA DŁUGI
4. HACZYK ORGANIZATORA ZAKRZYWIONY

5. HACZYK WĄSKI
6. PUDEŁKO ORGANIZATORA WĄSKIE
7. PUDEŁKO LISTWY WIESZANEJ
8. PÓŁKA METALOWA DWUSTRONNA
9. PÓŁKA MELAMINOWA



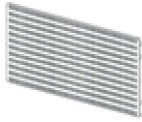

### ORGANIZATOR

Organizator umożliwia stworzenie łatwego do przeglądania systemu przechowywania niewielkich przedmiotów i narzędzi. Uzupelniony hakami Elfa, półkami i pudełkami dla lepszej organizacji. W zestawie zintegrowane wsporniki, do montowania między dwoma szynami pionowymi. Można również przymocować bezpośrednio do ściany za pomocą szyn pionowych. Dostępny w różnych wymiarach.

Głębokość: 15 mm Wysokość: 382 mm

SZEROKOŚĆ	KOLOR	NR. ART.	CENA
442 mm	Biały	468310	<b>110,00</b>
598 mm	Biały	478310	<b>151,50</b>
893 mm	Biały	478610	<b>190,00</b>



### SZYNY DO ORGANIZATORA

Szyny do organizatora umożliwiają montaż organizatora bezpośrednio na ścianie. W zestawie komplet.

S x G x W	KOLOR	NR. ART.	CENA
20 x 17 x 382 mm	Biały	478716	<b>43,50</b>



### PUDEŁKO LISTWY WIESZANEJ

Pojemnik na niewielkie przedmioty jak klucze, spinacze do bielizmy czy spinacze biurowe. Pasuje do listwy wieszanej.

S x G x W	KOLOR	NR. ART.	CENA
112 x 110 x 80 mm	Biały	475410	<b>16,00</b>
	Transparentny	475430	<b>15,00</b>



### PUDEŁKO ORGANIZATORA WĄSKIE

Transparentny pojemnik na niewielkie przedmioty jak hobby czy biurowe. Pasuje do organizatora. Można go łączyć z innymi akcesoriami, takimi jak uchwyt na etykiety do pudełek, dla lepszej organizacji.

S x G x W	KOLOR	NR. ART.	CENA
112 x 60 x 80 mm	Transparentny	474830	<b>14,50</b>



### PUDEŁKO WYSOKIE

Lity, transparentny pojemnik na niewielkie przedmioty. Pasuje do półki dwustronnej. Można dowolnie użytkować niezależnie od systemu.

S x G x W	KOLOR	NR. ART.	CENA
98 x 49 x 100 mm	Transparentny	475330	<b>18,00</b>



### PUDEŁKO KWADRATOWE

Lity, transparentny pojemnik na niewielkie przedmioty. Pasuje do półki dwustronnej. Można dowolnie użytkować niezależnie od systemu.

S x G x W	KOLOR	NR. ART.	CENA
98 x 98 x 48 mm	Transparentny	475230	<b>15,00</b>

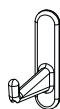

### HACZYK ORGANIZATORA DŁUGI

Haczyk organizatora długi. Odpowiedni do wieszania małych rzeczy. Wpinany do organizatora. W zestawie 3 szt.

S x G x W	KOLOR	NR. ART.	CENA
15 x 68 x 62 mm	Biały	474610	<b>15,00</b>



### HACZYK WĄSKI

W kształcie U. Mocuje się przez wpinanie. Można zestawiać z innymi akcesoriami do organizatora. Można mocować przez wpinanie bezpośrednio w szynie pionowej wieszanej lub przykręcanej. W zestawie 6 szt.

S x G x W	KOLOR	NR. ART.	CENA
6 x 31 x 44 mm	Biały	474910	<b>15,00</b>



### HACZYK ORGANIZATORA ZAKRZYWIONY

Zakrzywiony haczyk odpowiedni do wieszania małych rzeczy. Wpinany do organizatora. W zestawie 3 szt.

S x G x W	KOLOR	NR. ART.	CENA
15 x 40 x 62 mm	Biały	474410	<b>15,00</b>

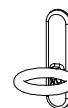

### HACZYK ORGANIZATORA OKRĄGŁY

Haczyk organizatora okrągły, odpowiedni do wieszania małych rzeczy. Wpinany do organizatora. W zestawie 3 szt.

S x G x W	KOLOR	NR. ART.	CENA
38 x 49 x 62 mm	Biały	474510	<b>15,00</b>

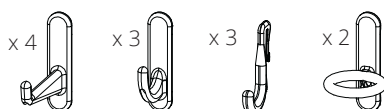

### ZESTAW HACZYKÓW DO ORGANIZATORA

Zestaw małych haczyków do organizatora. W tym 4 haczyki długie, 3 haczyki zakrzywione, 3 haczyki wąskie i 2 haczyki okrągłe.

KOLOR	NR. ART.	CENA
Biały	479310	<b>50,00</b>

# Obciążenie i bezpieczeństwo

## MARGINES BEZPIECZEŃSTWA DLA SZYNY POZIOMEJ I SZYN PIONOWYCH

Zamontuj szynę poziomą minimum 1,5 cm od sufitu.

Zawsze utrzymuj ogranicznik szyny poziomej na zewnątrz szyn pionowych, podczas budowania swojego rozwiązania.

*Aby system pozostał jeszcze bardziej stabilny i przylegający do ściany, szyny pionowe można przykręcić do ściany*



## CAŁKOWITE OBCIĄŻENIE

System wieszany jest oparty na modułach. Moduł to obszar stworzony pomiędzy dwoma szynami pionowymi.

**UWAGA!** Na każdy moduł przypada obciążenie 200 kg.

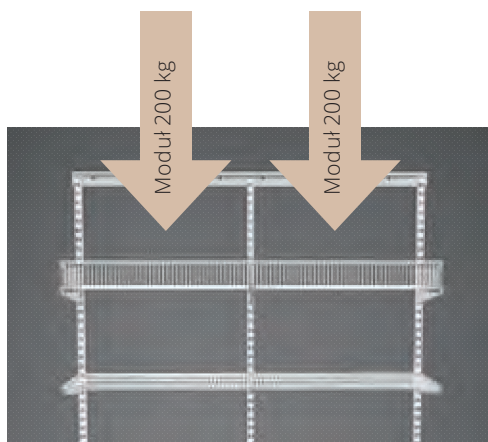

*Nie przeciążaj żadnego produktu i obciążenie rozmieść równomiernie. Znajdź na liście maksymalne obciążenie każdego produktu.*

**PRAWIDŁOWA KONSTRUKCJA ŚCIANY** Zalecenia te opierają się na założeniu, że ściana jest pozbawiona wad. Twoim zadaniem jest zabezpieczenie ściany w sposób umożliwiający zastosowanie odpowiedniego obciążenia.

### ZASTOSOWANIA INSTRUKCJI OBSŁUGI

Zalecamy stosowanie naszych instrukcji montażu.

Zaleca się użycia śrub i kołków dostosowanych dla danego typu ściany, patrz zalecenia w naszej instrukcji montażu.

Obejrzyj instrukcje montażu na [elfa.com](http://elfa.com)

PRODUKT	SZEROKOŚĆ MODUŁU		
	45	60	90
Rekomendowane obciążenie przy równomiernym rozłożeniu przedmiotów.			
PÓŁKI (WSZYSTKIE GŁĘBOKOŚCI)			
Półka ażurowa	40 kg	40 kg	30 kg
Półka/kosz	40 kg	40 kg	40 kg
Półka Décor	40 kg	40 kg	40 kg
Półka melaminowa	40 kg	40 kg	
Blat roboczy		40 kg	
Półka melaminowa	40 kg	30 kg	20 kg
Półka metalowa pochyla		22 kg	
Półka metalowa dwustronna Głębokość 115 mm	16 kg	16 kg	
Półka metalowa dwustronna Głębokość 267 mm	22 kg	22 kg	
Wieszak do suszenia		20 kg	20 kg
ELEMENTY WYSUWNE (WSZYSTKIE GŁĘBOKOŚCI)			
Wszystkie elementy wysuwne	8 kg	8 kg	
DRAŻEK			
Drażek	22,5 kg	30 kg	45 kg
Rozsuwany drążek na ubrania	7 kg	7 kg	7 kg
Rozsuwany drążek na ubrania	8 kg	8 kg	8 kg
WIESZAK BOCZNY (WSZYSTKIE GŁĘBOKOŚCI)			
Wszystkie wieszaki boczne	4 kg	4 kg	4 kg
HACZYKI			
Haki ( Garaż & Przechowywanie )			22,5 kg
Haczyki do organizatora			2,3 kg
Haczyki szyny garażowej			3 kg
Haczyki półki ażurowej			3 kg



## SYSTEM KOSZY

System koszy wolnostojących zbudowany ze stojaków, drążków i koszy. Można umieścić wewnątrz garderoby i pralni - wolnostojący lub na rolkach. Połącz z koszami i dodaj akcesoria, aby zbudować system przechowywania odpowiadający Twoim potrzebom, na przykład pod schodami.

Kosze mogą być używane w istniejących szafach lub szafkach, przy zastosowaniu szyn uniwersalnych, zamontowanych do ścianek bocznych szafy.

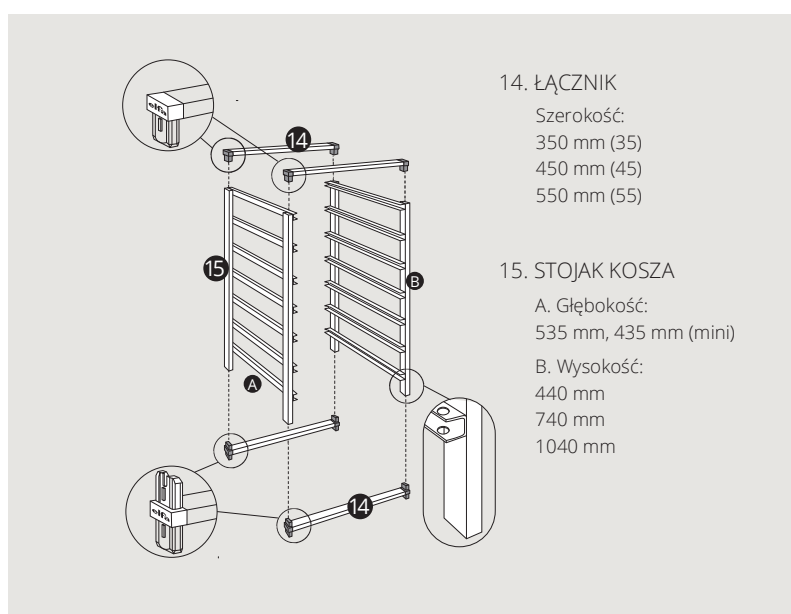

# ROZPOCZNIJ OD 3 PROSTYCH KROKÓW

- 1, Wybierz łączniki stojaków dostosowane do rządanej szerokości zestawu.
2. Wybierz stojaki koszy dostosowane do żądanej wysokości i głębokości koszy. Liczba prowadnic decyduje o ilości koszy i ich wysokości.
3. Wybierz między koszami, a koszami mesh i akcesoriami według własnych potrzeb.

Kolory wskazują, które łączniki, stojaki i kosze pasują do siebie.

WYSOKOŚĆ

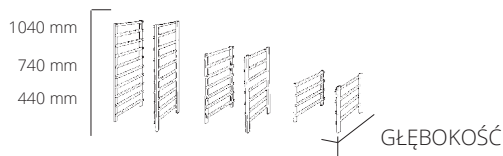

## STOJAK KOSZA

(GŁĘBOKOŚĆ: 535 MM)

Stojaki koszy do budowy wolnostojącego systemu koszy. Uzupełniony łącznikami i koszami zapewnia kompletne rozwiązanie do przechowywania. Uzupełnij o górną półkę, aby stworzyć solidną powierzchnię roboczą i zestaw który umożliwia łączenie kilku zestawów. Dostępny w różnych wysokościach.



WYSOKOŚĆ	KOLOR	NR. ART.	CENA
Para 440 mm	Biały	200413	<b>136,50</b>
	Platinum	200483	<b>142,00</b>
Para 740 mm	Biały	200713	<b>191,00</b>
	Platinum	200783	<b>198,50</b>
Para 1040 mm	Biały	201013	<b>244,50</b>
	Platinum	201083	<b>254,50</b>

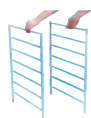

## STOJAK KOSZA MINI

(GŁĘBOKOŚĆ: 435 MM)



WYSOKOŚĆ	KOLOR	NR. ART.	CENA
Para 440 mm	Biały	280413	<b>133,00</b>
Para 740 mm	Biały	280713	<b>191,00</b>
Para 1040 mm	Biały	281013	<b>244,50</b>



## ŁĄCZNIK STOJAKÓW

Klipsy do łączenia dwóch zestawów koszy. Stabilizuje zestawy koszy ustawione obok siebie i uniemożliwia ich rozsuwanie się. Mocuje się dwoma klipsami na przedniej krawędzi i dwoma klipsami na tylnej krawędzi w miejscach, gdzie stykają się zespoły koszy. Po 4 szt.

S x G x W	KOLOR	NR. ART.	CENA
22 x 26 x 10 mm	Biały	222514	<b>20,50</b>
	Galwanizowany	222548	<b>21,50</b>

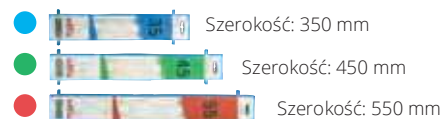

## ŁĄCZNIK

Łączy dwa stojaki w jeden zestaw koszy. Opakowanie zawiera 2 łączniki górne i 2 łączniki dolne. Dostępne w różnych rozmiarach.

Głębokość: 20 mm Wysokość: 44 mm. 1 zestaw.

SZEROKOŚĆ	KOLOR	NR. ART.	CENA
350 mm	Biały	203014	<b>93,00</b>
	Platinum	204084	<b>108,50</b>
450 mm	Biały	204014	<b>104,00</b>
	Platinum	205084	<b>114,00</b>
550 mm	Biały	205014	<b>109,50</b>
	Platinum	205084	<b>114,00</b>



## ŁĄCZNIK +

Umożliwia piętrowe zestawianie zestawów koszy. Mocuje się do górnej części stojaka zespołu koszy, a następnie dołącza zespół koszy, który ma stać wyżej. Zespoły koszy, które mają być zestawione piętrowo, muszą mieć tę samą szerokość i głębokość. Dostępne w różnych rozmiarach.

Głębokość: 20 mm Wysokość: 44 mm. 1 zestaw.

SZEROKOŚĆ	KOLOR	NR. ART.	CENA
350 mm	Biały	213014	<b>54,00</b>
	Platinum	214084	<b>60,00</b>
450 mm	Biały	214014	<b>60,00</b>
	Platinum	215084	<b>68,50</b>
550 mm	Biały	215014	<b>66,00</b>
	Platinum	215084	<b>68,50</b>

Takes up 1 frame side runner.

Wysokość:  
85 mm

Takes up 2 frame side runners.

Wysokość:  
185 mm

Takes up 3 frame side runners.

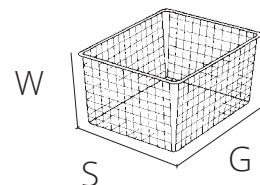
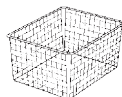
Wysokość:  
285 mm**KOSZ (535 MM)**

Kosz z dobrą wentylacją i przejrzystością dla dobrego przeglądu. Do systemu koszy. Zainstalowany między dwoma stojakami koszy i połączony łącznikiem w odpowiednim rozmiarze. Dostępne w różnych rozmiarach.

Głębokość: 527 mm

SZEROKOŚĆ x WYSOKOŚĆ	KOLOR	NR. ART.	CENA
● 327 x 85 mm	Biały	135110	<b>60,00</b>
327 x 185 mm	Biały	135210	<b>70,50</b>
327 x 285 mm	Biały	135310	<b>98,50</b>
● 427 x 85 mm	Biały	145110	<b>66,00</b>
	Platinum	145180	<b>68,50</b>
427 x 185 mm	Biały	145210	<b>82,00</b>
	Platinum	145280	<b>85,50</b>
427 x 285 mm	Biały	145310	<b>104,00</b>
	Platinum	145380	<b>108,50</b>
● 527 x 85 mm	Biały	155110	<b>76,50</b>
	Platinum	155180	<b>79,50</b>
527 x 185 mm	Biały	155210	<b>87,50</b>
	Platinum	155280	<b>91,00</b>
527 x 285 mm	Biały	155310	<b>114,50</b>
	Platinum	155380	<b>119,50</b>

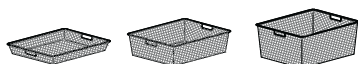
**KOSZ MESH (535 MM)**

Kosz Mesh z dobrą wentylacją i przejrzystością dla dobrego przeglądu. Do systemu koszy. Zainstalowany między dwoma stojakami koszy i połączony łącznikiem w odpowiednim rozmiarze. Dostępne w różnych rozmiarach.

Głębokość: 527 mm

SZEROKOŚĆ x WYSOKOŚĆ	KOLOR	NR. ART.	CENA
● 327 x 85 mm	Biały	135190	<b>93,00</b>
327 x 185 mm	Biały	135290	<b>114,50</b>
327 x 285 mm	Biały	135390	<b>148,00</b>
● 427 x 85 mm	Biały	145190	<b>104,00</b>
	Platinum	145188	<b>108,50</b>
427 x 185 mm	Biały	145290	<b>126,50</b>
	Platinum	145288	<b>131,50</b>
427 x 285 mm	Biały	145390	<b>165,50</b>
	Platinum	145388	<b>172,00</b>
● 527 x 85 mm	Biały	155190	<b>126,50</b>
	Platinum	155188	<b>131,50</b>
527 x 185 mm	Biały	155290	<b>142,50</b>
	Platinum	155288	<b>148,00</b>
527 x 285 mm	Biały	155390	<b>165,00</b>
	Platinum	155388	<b>171,50</b>

**KOSZ MINI (435 MM)**

Kosz z dobrą wentylacją i przejrzystością dla dobrego przeglądu. Do systemu koszy. Zainstalowany między dwoma stojakami mini i połączony łącznikiem w odpowiednim rozmiarze. Dostępne w różnych rozmiarach.

Głębokość: 427 mm

SZEROKOŚĆ x WYSOKOŚĆ	KOLOR	NR. ART.	CENA
● 327 x 85 mm	Biały	134110	<b>60,00</b>
327 x 185 mm	Biały	134210	<b>70,50</b>
327 x 285 mm	Biały	134310	<b>98,50</b>
● 427 x 85 mm	Biały	144110	<b>66,00</b>
427 x 185 mm	Biały	144210	<b>82,00</b>
427 x 285 mm	Biały	144310	<b>98,50</b>
● 527 x 85 mm	Biały	145110	<b>66,00</b>
527 x 185 mm	Biały	145210	<b>82,00</b>
527 x 285 mm	Biały	145310	<b>104,00</b>

**PRZEGRODA KOSZA MESH MULTI**

Przegroda kosza Mesh. Umożliwia organizowanie małych przedmiotów i zapewnia dobry przegląd. Pasuje do wysuwanych koszy Mesh o wysokości 85 i 185 mm. Można zastosować kilka w dowolnej pozycji. W zestawie 2 szt.



S x G x W	KOLOR	NR. ART.	CENA
10 x 531 x 80 mm	Biały	223490	<b>56,00</b>
	Platinum	223488	<b>58,50</b>
10 x 531 x 180 mm	Biały	223590	<b>75,00</b>
	Platinum	223588	<b>78,00</b>



# AKCESORIA

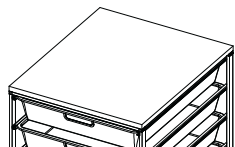

## GÓRNA PÓŁKA DO STOJAKA

Półka melaminowa do zamontowania na górze zestawu koszy, aby stworzyć solidny blat do przechowywania. Podklejona dwustronną taśmą. Dostępna w różnych rozmiarach.

Wysokość: 16 mm

SZEROKOŚĆ x GŁĘBOKOŚĆ	KOLOR	NR. ART.	CENA
350 x 435 mm	Biały	225613	<b>80,00</b>
450 x 435 mm	Biały	225713	<b>86,50</b>
550 x 435 mm	Biały	225813	<b>92,00</b>
350 x 535 mm	Biały	224113	<b>75,50</b>
450 x 535 mm	Biały	224213	<b>85,00</b>
550 x 535 mm	Biały	224313	<b>87,50</b>



## KOSZYK BOCZNY

Koszyk boczny do stojaków koszy. Mocuje się z boku zespołu koszy lub przykręca bezpośrednio do ściany. Dostępny w różnych rozmiarach.

Szerokość: 150 mm Wysokość: 136 mm

GŁĘBOKOŚĆ	KOLOR	NR. ART.	CENA
515 mm	Biały	325710	<b>65,50</b>
415 mm	Biały	325910	<b>58,00</b>



## NÓŻKI DO STOJAKA

Nóżki transparentne do zestawu koszy. Idealne do nadania eleganckiego wyglądu i do ochrony podłogi przed uszkodzeniem. Po 4 szt.

S x G x W	KOLOR	NR. ART.	CENA
10 x 20 x 20 mm	Transparentny	222730	<b>11,00</b>

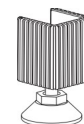

## REGULOWANE NÓŻKI

Regulowane nóżki do nierównych podłóg, wysokich listew przypodłogowych lub w celu podniesienia systemu koszy o 50-63 mm. W zestawie 4-pak.

S x G x W	KOLOR	NR. ART.	CENA
35 x 27 x 50 mm	Czarny	493720	<b>41,50</b>

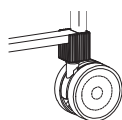

## ROLKI

Kółka do zespołu koszy. Umożliwiają łatwe przemieszczanie całego zespołu koszy. Mocuje się pod zespołem koszy. Po 4 szt.

S x G x W	KOLOR	NR. ART.	CENA
42 x 65 x 89 mm	Czarny	222020	<b>64,00</b>

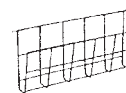

## WIESZAK NA GAZETY

Wieszak na gazety. Pomaga utrzymać wszystkie gazety w porządku. Mocuje się z boku zespołu koszy lub przykręca bezpośrednio do ściany.

S x G x W	KOLOR	NR. ART.	CENA
100 x 525 x 230 mm	Biały	325810	<b>58,00</b>



### KLIPS DO PÓLEK AŻUROWYCH

Klipsy do montowania półek ażurowych pomiędzy dwoma zestawami koszy, aby stworzyć dodatkową przestrzeń przechowywania. W zestawie 4szt.

S x G x W	KOLOR	NR. ART.	CENA
14 x 23 x 26 mm	Transparentny	230930	<b>15,50</b>



### UCHWYT DRĄŻKA ŚCIANA/ŚCIANA

Do montażu drążka między dwiema ścianami. Przykręcany bezpośrednio do ściany. W przypadku konstrukcji dłuższej niż 900 mm dodaje się środkowy uchwyt drążka. Po 2 szt.

S x G x W	KOLOR	NR. ART.	CENA
25 x 32 x 44 mm	Biały	624510	<b>17,00</b>

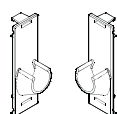

### UCHWYT DRĄŻKA KOSZ/KOSZ

Do mocowania drążków między dwoma zespołami koszy. Idealny do stworzenia przestrzeni na wiszące ubrania. Te elementy mocujące zawieszają się na stojakach koszy. W przypadku konstrukcji dłuższej niż 900 mm dodaje się środkowy uchwyt drążka. Po 2 szt.

S x G x W	KOLOR	NR. ART.	CENA
39 x 37 x 116 mm	Biały	222310	<b>43,00</b>

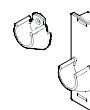

### UCHWYT DRĄŻKA KOSZ/ŚCIANA

Do montażu drążka między systemem koszy a ścianą. Aby utworzyć miejsce do wieszania między zestawem koszy a ścianą. Elementy mocujące zawieszają się na stojaku koszy z jednej strony i przykręcają do ściany z drugiej. Po 2 szt.

S x G x W	KOLOR	NR. ART.	CENA
39 x 37 x 116 mm	Biały	222610	<b>33,50</b>



### UCHWYT DRĄŻKA METAL ŚCIANA/ŚCIANA

Do montażu drążka w szafie między dwiema ścianami. Mocowania są przykręcane bezpośrednio do ściany. W zestawie 2 szt.

S x G x W	KOLOR	NR. ART.	CENA
17 x 52 x 52 mm	Srebrny	471010	<b>59,00</b>



### UCHWYT DRĄŻKA ŚRODKOWY

Zainstalowany pod półką pełną lub do sufitu, aby zapewnić dodatkowe podparcie drążka. Zalecany do drążków montowanych od ściany do ściany lub pomiędzy dwoma zestawami koszy, gdzie długość jest większa niż 900 mm.

S x W	KOLOR	NR. ART.	CENA
44 x 95 mm	Biały	624210	<b>33,50</b>



### BLOKADA KOSZA MESH

Zapobiega całkowitemu wysuwaniu koszy i wysunięciu ze stojaka koszy. Spina prowadnicę stojaka i kosz. Zaleca się użycie dwóch klipsów na kosz, po jednym z prawej i lewej strony. W zestawie 4szt.

S x G x W	KOLOR	NR. ART.	CENA
26 x 50 x 10 mm	Transparentny	227930	<b>20,00</b>



### BLOKADA KOSZA

Zapobiega całkowitemu wysuwaniu koszy i wysunięciu ze stojaka koszy. Spina prowadnicę stojaka i kosz. Zaleca się użycie dwóch klipsów na kosz, po jednym z prawej i lewej strony. W zestawie 4szt.

S x G x W	KOLOR	NR. ART.	CENA
22 x 15 x 20 mm	Transparentny	225930	<b>11,00</b>

# WYKOŃCZENIE GARDEROBY

Nasze inteligentne rozwiązanie uzupełnienia szaf i szafek w Twoim domu naszymi koszami.



*Kosze z prowadnicami zamontowane w dotychczasowej szafie.*

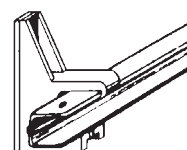
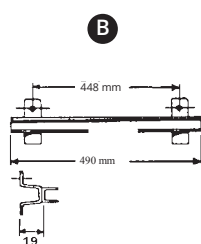
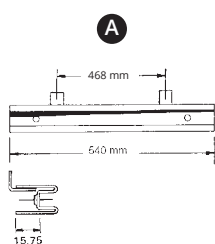

## SZYNY

Szyny zintegrowane z koszami i koszami Mesh, umożliwiające montowanie koszy w istniejących szafkach z płyty melaminowej. Nadaje się do przestrzeni o określonych wymiarach wewnętrznych.

S x G x W	KOLOR	NR. ART.	CENA
<b>A</b> 26 x 540 x 31 mm	Biały	220510	<b>37,50</b>
<b>B</b> 29 x 490 x 41 mm	Biały	220810	<b>37,50</b>

## SZYNY UNIWERSALNE

Prowadnice do montażu koszy i koszy Mesh w istniejących szafkach, takich jak szafy melaminowe. Odpowiednie do wnęk o wymiarach wewnętrznych: szer.: 355-370 mm, 455-470 mm, 555-570 mm i głęb.: 450-550 mm.

S x G x W	KOLOR	NR. ART.	CENA
11 x 550 x 11 mm	Biały	225214	<b>33,00</b>
11 x 450 x 11 mm	Biały	226314	<b>33,00</b>



## SYSTEM PÓŁEK

Klasyczny system półek "Sparring" montowanych do ściany. Oparty na szynach pionowych przykręcanych do ściany, montowany na wspornikach, w połączeniu z półkami obcymi. Idealny jako półki na książki do wykorzystania z podpórkami do książek. Z łatwością można go umieścić pod schodami lub pod skośnym sufitem, ponieważ szyny pionowe i półki można dopasować. Zbuduj swoje rozwiązanie z tradycyjnymi półkami melaminowymi dla większej elastyczności lub półkami melaminowymi wpinanymi dla jeszcze łatwiejszego montażu.

## 1. WYBIERZ PÓŁKI – RODZAJ I WYMIAR



### PÓŁKA Z MELAMINY

*Łatwy montaż szyn pionowych przykręcanych i półek. Wstępnie zdefiniowana szerokość sekcji i wybrane wysokości szyn pionowych.*



### PÓŁKA MELAMINOWA

*Półki o największej elastyczności. Wybierz typ wspornika i przykręć półkę na miejscu. Szeroki wybór wymiarów szyn pionowych i półek.*

## 2. WYBIERZ WYSOKOŚĆ SZYN

Wybierz wysokości szyn pionowych, które najlepiej pasują do Twojej przestrzeni i rozwiązania.



### SZYNA PIONOWA PRZYKRĘCANA

*Do półek melaminowych wpinanych str. 106  
do półek melaminowych obcych str. 108*

## 3. DODAJ PODPÓRKI

Uzupełnij swoje rozwiązanie o podpórki do książek



### PODPÓRKA DO PÓŁKI

*Wsparcie książki, które wsuwa się na półkę. Aby uzyskać dodatkowe stabilne rozwiązanie, podpórkę można dodatkowo przykręcić śrubami od spodu. Pasuje do półek o grubości 18-19 mm. W zestawie para (lewy + prawy).*



### PODPÓRKA DO KSIĄŻEK

*Podpórka na książki w kształcie litery L, utrzymuje książki na miejscu. Umieszczona w dowolnym miejscu półki melaminowej.*



### ZAKOŃCZENIE PÓŁKI

*Podpórka na książki wpinana w szynę pionową. Może być umieszczony na dowolnej wysokości. Dostępne w różnych rozmiarach.*

# PÓŁKI MELAMINOWE WPINANE

Wpinane półki melaminowe to nowy dodatek do systemu regałów, który jeszcze bardziej ułatwia montaż rozwiązania regałowego. Użyj szyn pionowych jako wymiaru aby uzyskać prawidłową odległość między listwami ściennymi, a następnie zamocuj półki na wspornikach za pomocą kołków. Dzięki wstępnie zdefiniowanym wymiarom (szerokości przekroju) półki te najlepiej nadają się do zastosowania w standardowych rozwiązaniach, takich jak regały i półki na książki na ścianie.



1. SZYNA PIONOWA PRZYKRĘCANA
2. WSPORNIK PÓŁKI OBCEJ
3. PÓŁKA Z MELAMINY
4. PODPÓRKA DO PÓŁKI
5. ZAKONCZENIE PÓŁKI
6. PODPÓRKA DO KSIĄŻEK

## EINFACH ZU MONTIEREN

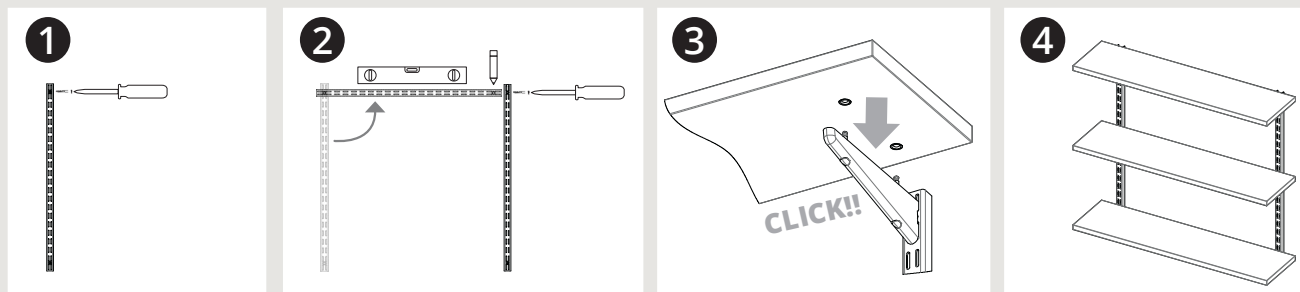

### SZEROKOŚĆ SEKCJI

Szerokość modułu półek melaminowych wpinanych (wymiar od środka do środka) wynosi 640 mm. Tych półek nie można łączyć z elementami systemu wpinanego, ponieważ systemy te mają różne szerokości w osiach szyn (wymiar 3cm).

### ZALECANA NOŚNOŚĆ SYSTEMU

Biorąc pod uwagę następujące kwestie:

- zabezpieczyć stan ściany
- użyj śrub i kołków zalecanych dla Twojego typu ściany
- równomiernie rozmieszczony ładunek
- skorzystaj z instrukcji montażu na [elfa.com](http://elfa.com)

**SZEROKOŚĆ** **64= cc 640 mm**

Section width	64
Rekomendowane obciążenie przy równomiernym rozłożeniu przedmiotów.	30 kg



nowy  
kolor



### SZYNA PIONOWA

Oryginalna, przykręcana szyna pionowa z 1964 roku zaprojektowana przez Birger Sparring. Dostępna w 3 długościach i dostosowana do rozwiązań regałowych. Połącz ją ze wspornikiem półki obcej 270mm oraz półką z melaminy uzyskując modułowe rozwiązanie regałowe. Aby ułatwić montaż systemu regałowego, szyna pionowa może być użyta jako dystans (szerokość sekcji). Szyny te są przykręcane bezpośrednio do ściany.

Szerokość: 25 mm Głębokość: 16 mm

WYSOKOŚĆ	KOLOR	NR. ART.	CENA
700 mm	Biały	400410	<b>27,50</b>
2 otwory na śruby	Graphite	400425	<b>30,50</b>
1340 mm	Biały	400510	<b>45,50</b>
3 otwory na śruby	Graphite	400525	<b>50,50</b>
1980 mm	Biały	400810	<b>62,00</b>
4 otwory na śruby	Graphite	400825	<b>68,00</b>

### ŚRUBY I KOŁKI

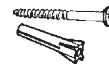

Do montażu na ścianach drewnianych lub na ścianach betonowych. 4,8 x 64 mm. W zestawie 10 szt.

NR. ART.	CENA
470696	<b>21,00</b>

### ŚRUBY G5



Do montażu na ścianach gipsowych. Grubość ściany 9-26 mm. W zestawie 5 szt.

NR. ART.	CENA
471815	<b>28,50</b>

nowy  
kolor



### WSPORNIK PÓLKI OBCEJ

Wspornik jest podporą półki z melaminy podtrzymującej np. książki. Jest wczepiany w szynę pionową. Łączy się z zestawem wkrętów ułatwiających montaż półek z melaminy o głębokości G: 30.

Szerokość: 13 mm

GLĘBOKOŚĆ x WYSOKOŚĆ	KOLOR	NR. ART.	CENA
270 x 49 mm	Biały	412710	<b>15,50</b>
270 x 49 mm	Graphite	412728	<b>18,00</b>

nowy  
kolor



### ZESTAW WKRĘTÓW PÓLKI MELAMINOWEJ

Zestaw kołków i wkrętów przeznaczony do mocowania półki melaminowej na wsporniku półki obcej. Zestaw obejmuje 6 sztuk.

KOLOR	NR. ART.	CENA
Biały	173010	<b>40,00</b>
Graphite	173025	<b>44,00</b>



### PÓLKA Z MELAMINY

Półka o gładkiej powierzchni, nadająca się jako regał na książki. Zaprojektowane do łatwego montażu razem z wspornikiem G: 27, zestawem wkrętów dla szyn pionowych o wysokości W: 70, W: 134 i W: 198.

Wysokość: 19 mm

SZEROKOŚĆ x GLĘBOKOŚĆ	KOLOR	NR. ART.	CENA
780 x 300	Biały	447210	<b>72,50</b>
1420 x 300	Biały	447610	<b>132,00</b>
2060 x 300	Biały	448010	<b>175,50</b>

nowy  
kolor

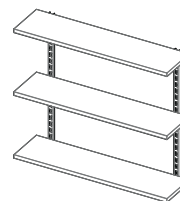

### ZESTAW PÓLEK MELAMINA

Zestaw, który zawiera wszystko, czego potrzebujesz, aby stworzyć regał z trzema półkami. Instalacja jest prosta, jeśli masz poziomiec. Technologia Plug-in w półkach w połączeniu z odpowiednim układem otworów na szynie ściennej zapewni odpowiednią odległość.

S x G x W	KOLOR	NR. ART.	CENA
780 x 218 x 700	Biały	440010	<b>340,50</b>
	Graphite	440025	<b>374,50</b>

# PÓŁKI MELAMINOWE – TRADYCYJNE

Tradycyjne półki melaminowe to klasyczna półka stosowana w naszym systemie regałów. Jest to najbardziej elastyczna półka i może być wykorzystywana, do budowania rozwiązań dostosowanych do potrzeb wymagających przestrzeni takich jak wokół słupka drzwi lub pod klatką schodową.



1. SZYNA PIONOWA PRZYKRĘCANA
2. WSPORNIK PÓŁKI OBCEJ
3. PÓŁKA MELAMINOWA
4. PODPÓRKA DO KSIĄŻEK
5. PODPÓRKA DO PÓŁKI
6. ZAKOŃCZENIE PÓŁKI

7. ZAKOŃCZENIE/  
WSPORNIK PÓŁKI

## ZALECANA NOŚNOŚĆ SYSTEMY

Ustalenie dokładnych zaleceń dotyczących obciążenia naszych półek melaminowych jest trudne. To, jakie obciążenie mogą udźwignąć półki, zależy od takich czynników, jak:

- Jaka jest odległość między wspornikami?
- Czy półki zostały przycięte?
- Czy rzeczy na półce są równomiernie rozmieszczone?

W związku z tym – jako zalecenie dotyczące obciążenia – sugerujemy zapoznanie się z poniższą tabelą, w której podaliśmy zalecenia dotyczące wagi półek melaminowych, gdy szyny pionowe przykręcane są umieszczone z następującymi wymiarami CC:

<b>SZEROKOŚĆ</b>	<b>45= cc 451 mm, 60= cc 607 mm, 90= cc 902 mm</b>		
Szerokość sekcji	45	60	90
Rekomendowane obciążenie przy równomiernym rozłożeniu przedmiotów.	40 kg	30 kg	20 kg

## PRODUKTY WYSUWNE MONTOWANE NA SZYNACH PIONOWYCH PRZYKRĘCANYCH

Zalecamy stosowanie elementów wysuwnych wraz z systemem wpinany, który umożliwia łatwy montaż i zwiększa elastyczność w zakresie sposobów przechowywania.

Jeśli nadal chcesz używać szyn pionowych przykręcanych, ważne jest, aby zachować dokładne wymiary szerokości w osiach szyn, zgodnie z tabelą.

<b>SZEROKOŚĆ 45</b> Moduły wyłączając drążek					<b>cc=451 mm</b>
Moduły	1	2	3	4	5
Całkowita szerokość (mm)	476	927	1378	1829	2280
<b>SZEROKOŚĆ 60</b> Moduły wyłączając drążek					<b>cc=607 mm</b>
Moduły	1	2	3	4	5
Całkowita szerokość (mm)	632	1239	1846	2453	3060

nowy  
kolor

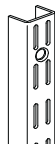

### SZYNA PIONOWA PRZYKRĘCANA

Oryginalna szyna pionowa przykręcana z 1964 roku zaprojektowana przez Birger Sparring. Przykręcana bezpośrednio do ściany i uzupełniona o wymagane elementy do przechowywania, takie jak wspornik półki obcej i półki pełne. Dostępne w różnych wysokościach. Można dociąć.

Szerokość: 25 mm Głębokość: 16 mm

WYSOKOŚĆ	KOLOR	NR. ART.	CENA
316 mm 2 otwory na śruby	Biały	400310	<b>17,00</b>
700 mm 2 otwory na śruby	Biały Graphite	400410 400425	<b>27,50</b> <b>30,50</b>
1340 mm 3 otwory na śruby	Biały Platinum Graphite	400510 400580 400525	<b>45,50</b> <b>47,50</b> <b>50,50</b>
1980 mm 4 otwory na śruby	Biały Platinum Graphite	400810 400880 400825	<b>62,00</b> <b>64,0</b> <b>68,00</b>
2396 mm 6 otworów na śruby	Biały Platinum	402410 402480	<b>65,50</b> <b>68,50</b>

### ŚRUBY I KOŁKI

Do montażu na ścianach drewnianych lub na ścianach betonowych. 4,8 x 64 mm. W zestawie 10 szt.



NR. ART.	CENA
470696	<b>21,00</b>

### ŚRUBY G5

Do montażu na ścianach gipsowych. Grubość ściany 9-26 mm. W zestawie 5 szt.



NR. ART.	CENA
471815	<b>28,50</b>

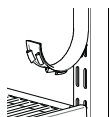

### MASKOWNICA SZYNY PIONOWEJ

Maskownica szyny pionowej, montowana do szyn pionowych. Zapewnia elegancki wygląd, zakrywając sloty. Sprzedawana w rolkach, można ją przyciąć na żadaną wysokość.

Szerokość: 19 mm. Głębokość: 7 mm

WYSOKOŚĆ	KOLOR	NR. ART.	CENA
4224 mm	Biały Platinum Graphite	427410 427480 427425	<b>64,00</b> <b>64,00</b> <b>70,00</b>

nowy  
kolor



### WSPORNIK PÓLKI OBCEJ

Wspornik półek obcych do przechowywania np. książek. Wpina się do szyn pionowych. Półka może być zabezpieczona połączeniem półki obcej, połączeniem ze wspornikiem lub śrubami do wsporników. Półka powinna być dłuższa nie więcej jak 30 mm niż wspornik.

Szerokość: 13 mm

GŁĘBOKOŚĆ x WYSOKOŚĆ	KOLOR	NR. ART.	CENA
120 x 42 mm	Biały	411210	<b>13,00</b>
170 x 49 mm	Biały	411710	<b>13,50</b>
220 x 49 mm	Biały Graphite	412210 412225	<b>14,00</b> <b>16,50</b>
270 x 49 mm	Biały Platinum Graphite	412710 412780 412728	<b>15,50</b> <b>16,50</b> <b>18,00</b>
320 x 55 mm	Biały	413210	<b>17,00</b>
370 x 61 mm	Biały Graphite	413710 413728	<b>20,00</b> <b>23,50</b>
470 x 73 mm	Biały Graphite	414710 414729	<b>25,50</b> <b>30,50</b>
570 x 149 mm	Biały	415710	<b>50,50</b>



### WSPORNIK PÓLKI OBCEJ Z OTWOREM

Wspornik półki obcej służy do utrzymywania półki i uchwytu drążka poniżej. Zawieszany na szynach pionowych wiszących i przykręcanych. Półkę mocuje się połączeniami półek obcych, połączeniami półek ze wspornikiem i śrubami do wsporników. Półka powinna być dłuższa nie więcej jak 30 mm niż wspornik. Uzupełnieniem jest uchwyt drążka i drążek.

Szerokość: 13 mm Wysokość: 61 mm

GŁĘBOKOŚĆ	KOLOR	NR. ART.	CENA
370 mm	Biały	413715	<b>20,00</b>



### WSPORNIK Z UCHWYTEM DO DRĄŻKA

Wspornik z uchwytem do drążka. Służy do utrzymywania półki i drążka. Półkę mocuje się połączeniami półek obcych, połączeniami półek ze wspornikiem lub śrubami do wsporników. Używany z półką o głębokości 30cm. Uzupełnieniem jest drążek.

Szerokość: 13 mm Wysokość: 55 mm

GŁĘBOKOŚĆ	KOLOR	NR. ART.	CENA
320 mm	Biały	413010	<b>49,50</b>





### ZAKOŃCZENIE/WSPORNIK PÓŁKI

Zakończenia półek/wsporniki do zamontowania półek melaminowych. Zapewniają podparcie na książki. Dołączone śruby do mocowania półki. Dostępne w różnych rozmiarach. W zestawie para (prawy i lewy)

Szerokość: 25 mm Wysokość: 164 mm

GŁĘBOKOŚĆ:	KOLOR	NR. ART.	CENA
250 mm	Biały	466910	<b>75,50</b>
300 mm	Biały	467010	<b>84,50</b>
400 mm	Biały	467110	<b>90,00</b>

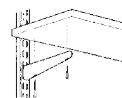

10+10 szt.  
10 szt. 3,5x50 mm,  
10 szt. 3,5x30 mm

### ŚRUBY DO WSPORNIKÓW

Wkręty do mocowania półki w punktach znajdujących się przy przedniej i tylnej krawędzi wspornika. Po 20 sztuk w opakowaniu, zawiera 2 długości wkrętów.

S x G x W	KOLOR	NR. ART.	CENA
	Ocynkowane	471496	<b>14,50</b>



### POŁĄCZENIE PÓŁKI Z WSPORNIKIEM

Kołeczek przybija się młotkiem od spodu półki i umieszcza we wsporniku. Utrzymuje półkę na miejscu. Po 10 sztuk w opakowaniu.

S x G x W	KOLOR	NR. ART.	CENA
8 x 8 x 20 mm	Biały	470316	<b>13,00</b>



### PÓŁKA MELAMINOWA

Półka o gładkiej powierzchni, odpowiednia na książki. Zamontowana na wsporniku do półek obcych o odpowiedniej głębokości. Półkę mocuje się połączeniem półek obcych, połączeniem półek ze wspornikiem lub śrubami do wsporników. Dostępne w różnych rozmiarach. Można przyciąć do żądanej szerokości.

Wysokość: 19 mm

SZEROKOŚĆ x GŁĘBOKOŚĆ	KOLOR	NR. ART.	CENA
900 x 250 mm	Biały	430110	<b>62,00</b>
1200 x 250 mm	Biały	430510	<b>87,50</b>
1800 x 250 mm	Biały	430910	<b>131,50</b>
900 x 300 mm	Biały	430210	<b>70,50</b>
1200 x 300 mm	Biały	430610	<b>98,50</b>
1800 x 300 mm	Biały	431010	<b>139,00</b>
900 x 400 mm	Biały	430310	<b>90,50</b>
1200 x 400 mm	Biały	430710	<b>137,00</b>
1800 x 400 mm	Biały	431110	<b>180,00</b>
900 x 500 mm	Biały	430410	<b>114,50</b>
1200 x 500 mm	Biały	430810	<b>159,00</b>
1800 x 500 mm	Biały	431210	<b>219,50</b>



### POŁĄCZENIE PÓLEK OBCYCH

Połączenie półek obcych używa się do łączenia dwóch półek melaminowych o tej samej głębokości na tym samym wsporniku. Zawierają śruby. W zestawie 6 szt.

S x G x W	KOLOR	NR. ART.	CENA
41 x 15 x 23 mm	Biały	470216	<b>17,50</b>

# AKCESORIA

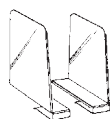

## PODPÓRKA DO PÓŁKI

Wsparcie książki, które wsuwa się na półkę. Aby uzyskać dodatkowe stabilne rozwiązanie, podpórkę można dodatkowo przykręcić śrubami od spodu. Pasuje do półek o grubości 18-19 mm. W zestawie para (lewy + prawy).

S x G x W	KOLOR	NR. ART.	CENA
53 x 153 x 200 mm	Biały	464816	<b>112,00</b>

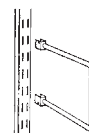

## ZAKONCZENIE PÓŁKI

Podpórka na książki wpinana w szynę pionową. Może być umieszczony na dowolnej wysokości.

Szerokość: 19 mm Wysokość: 75 mm

GLĘBOKOŚĆ	KOLOR	NR. ART.	CENA
200 mm, 2 szt.	Biały	465016	<b>69,00</b>
250 mm, 1 szt.	Biały	465110	<b>36,50</b>
	Graphite	465125	<b>40,00</b>

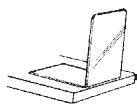

## PODPÓRKA DO KSIĄŻEK

Podpórka na książki w kształcie litery L, utrzymuje książki na miejscu. Umieszczona w dowolnym miejscu półki melaminowej.

S x G x W	KOLOR	NR. ART.	CENA
137 x 130 x 130 mm	Biały	464310	<b>42,00</b>

